



POLO NAZIONALE RIFORMIMENTI

Motorizzazione, Genio, Artiglieria e NBC



INDICE

- **IL POLO NAZIONALE RIFORNIMENTI**
- **LA LOGISTICA DEI MATERIALI ED IL S.C.M.**
- **GLI APPROVVIGIONAMENTI**

- **NORMATIVA DI RIFERIMENTO E LE PROCEDURE**
 - **LINEE DI INDIRIZZO PER IL SUPPORTO LOGISTICO**
 - **COMPENDIO DELLE PROCEDURE LOGISTICHE SUI MATERIALI**
 - **LE ATTIVITA' LOGISTICHE ALL'ESTERO (New)**

- **STRUMENTI INFOLOGISTICI**

- **I TRASPORTI**





POLO NAZIONALE RIFORMIMENTI

Motorizzazione, Genio, Artiglieria e NBC

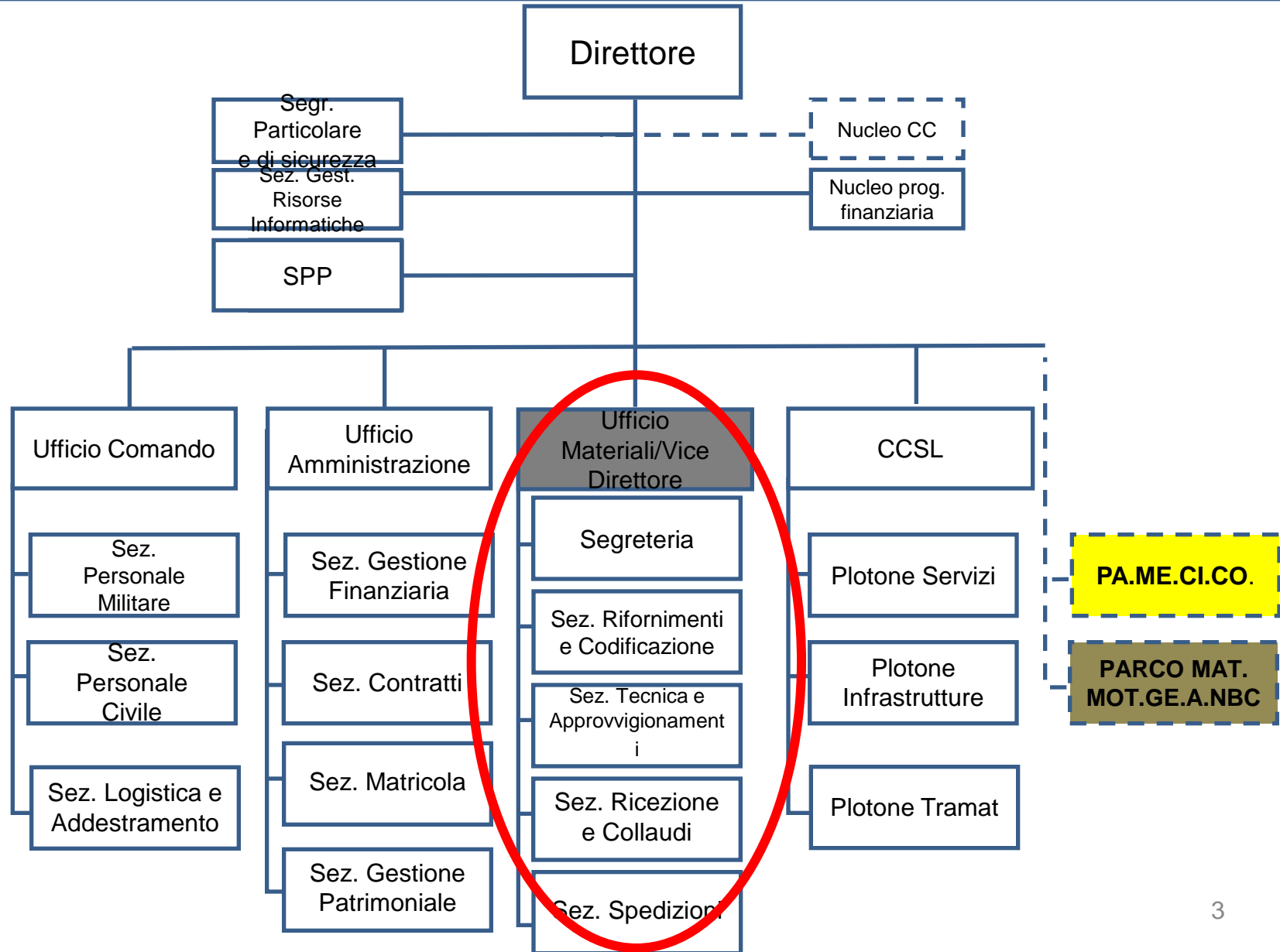

Stabilimento militare di San Lazzaro (PC)



PARCO MATERIALI MOTORIZZAZIONE, GENIO, ARTIGLIERIA E NBC (Peschiera del Garda)

COMPITI

- 1. Distribuzione a EDR di mezzi e sistemi d'arma di nuova introduzione.**
- 2. Approvvigionamento, conservazione e rifornimento di materiali NBC, Genio e Artiglieria.**

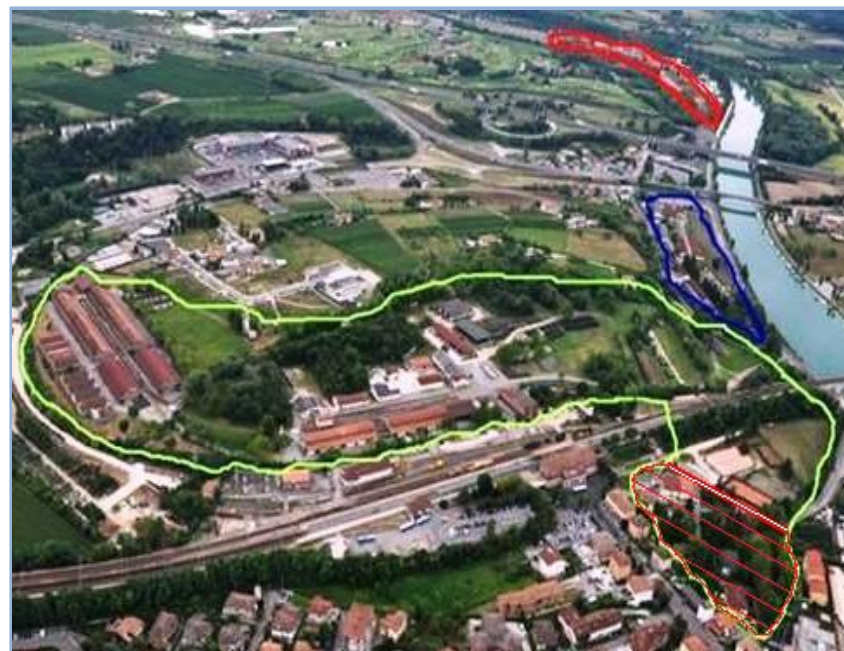

PARCO MEZZI CINGOLATI E CORAZZATI (Lenta)

COMPITI

- 1. Ricambi gestiti: C.A. Leopard, famiglia M113 e M109**
- 2. «Sito di riduzione nazionale» dei veicoli dichiarati fuori servizio o eccedenti le esigenze di F.A.**
- 3. Gestione permuta di veicoli/ricambi fuori servizio contro beni e servizi a vantaggio della F.A. (AID)**



PARCO MEZZI CINGOLATI E CORAZZATI (Lenta)



PARCO MEZZI CINGOLATI E CORAZZATI (Lenta)





POLO NAZIONALE RIFORMIMENTI

Motorizzazione, Genio, Artiglieria e NBC



LA LOGISTICA DEI MATERIALI ed il SUPPLY CHAIN MANAGEMENT





POLO NAZIONALE RIFORMIMENTI

Motorizzazione, Genio, Artiglieria e NBC



LA LOGISTICA: l'insieme delle attività organizzative, gestionali e strategiche che governano nell'azienda i flussi di materiali e delle relative informazioni dalle origini presso i fornitori fino alla consegna dei prodotti finiti ai clienti e al servizio post vendita (Associazione Italiana di Logistica – AILOG)

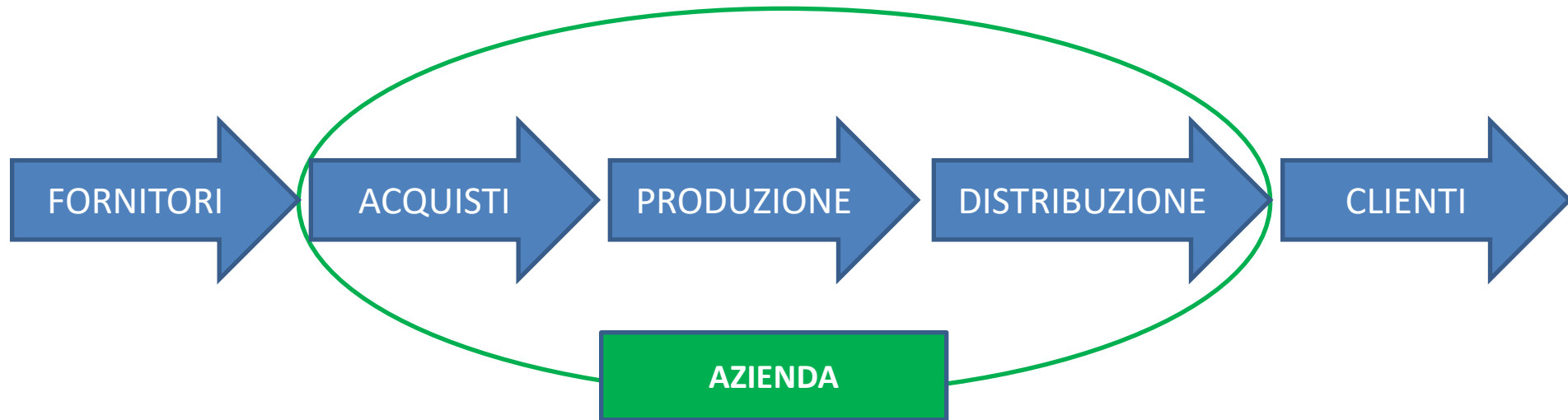

Il termine **LOGISTICA** deriva dal greco «*LOGOS*» che significa «PAROLA» o «ORDINE», oppure dal francese «*LOGGER*» che significa «LOCARE, ALLOCARE».

LA LOGISTICA IN CAMPO MILITARE: *The science of planning and carrying out the movement and maintenance of forces (NATO). In its most comprehensive sense, those aspects of military operations which deal with design and development, acquisition, storage, movement, distribution, maintenance, evacuation and disposal of materials....*

AUTOMOTIVE LOGISTIC (SPARE PARTS AND TOOLS):

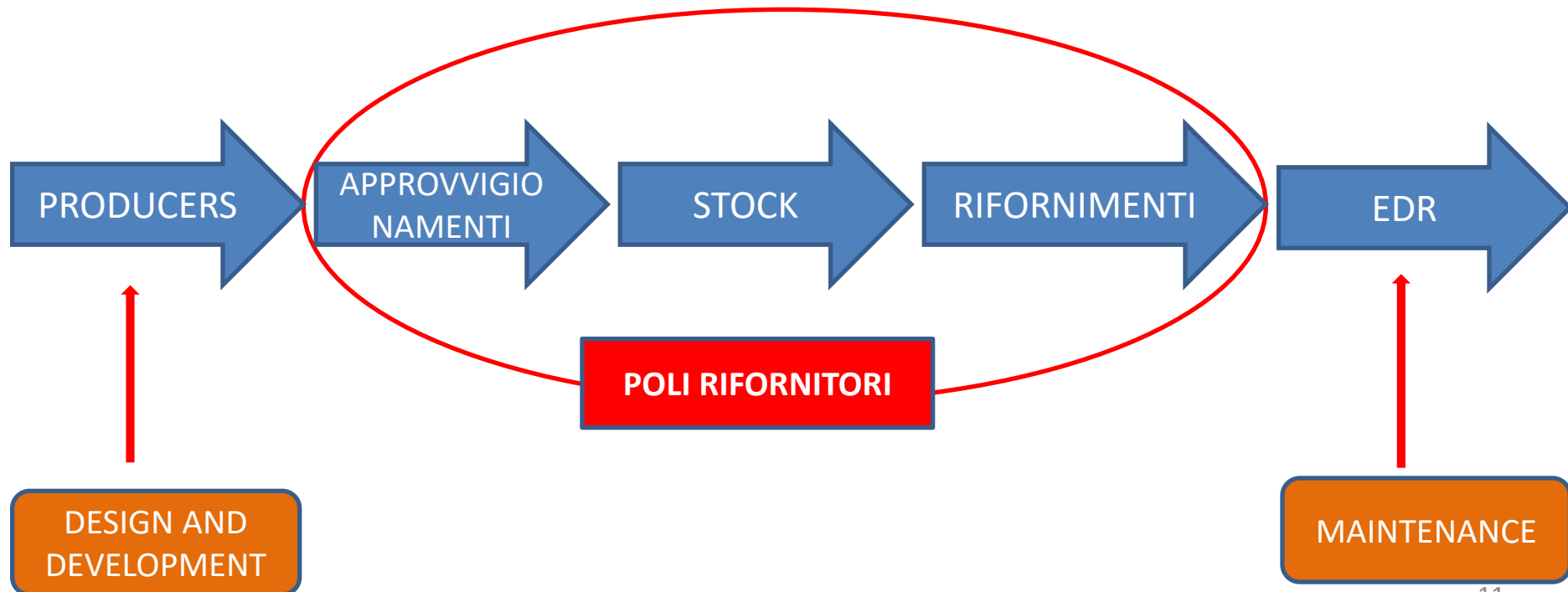

SUPPLY CHAIN

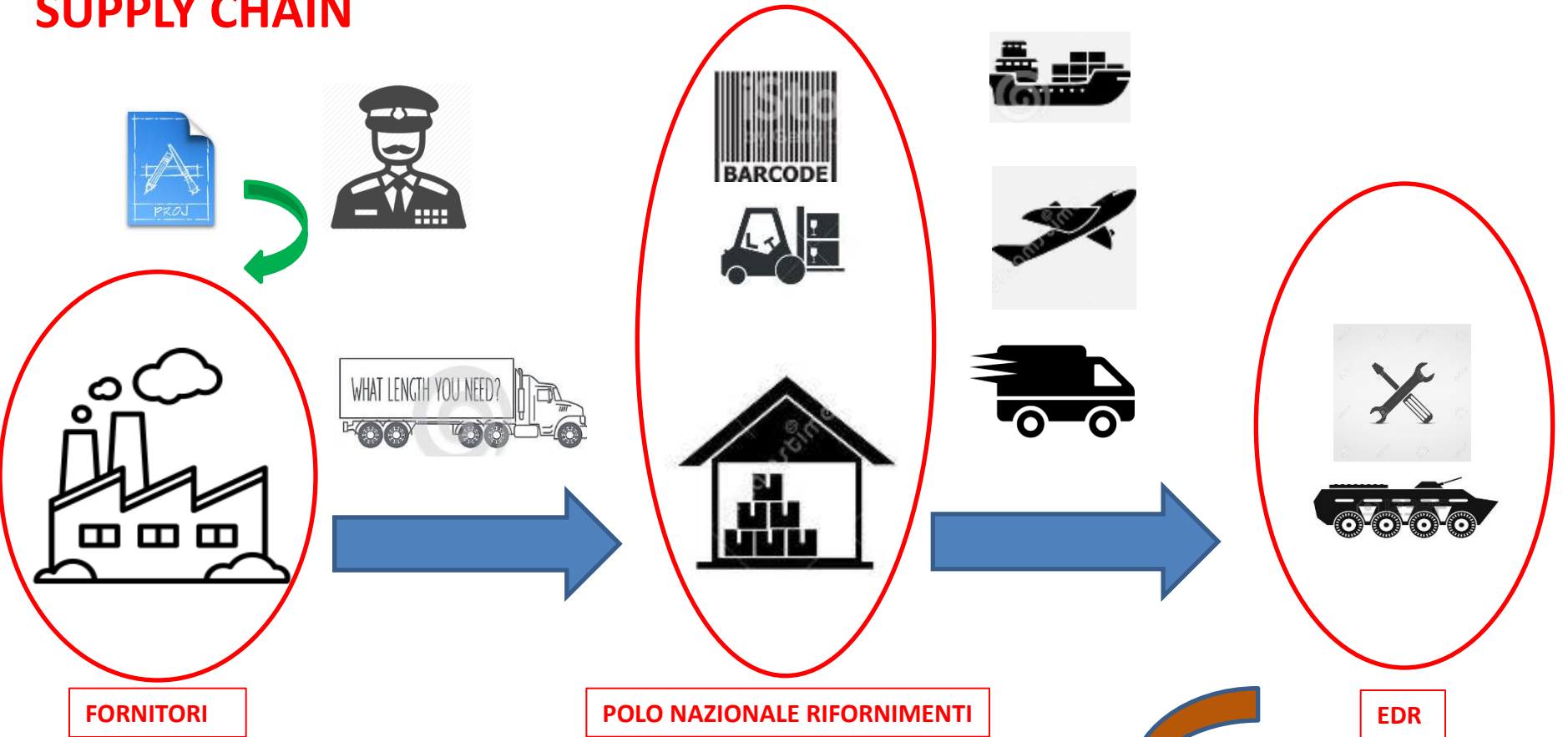

TRANSPORTATION





POLO NAZIONALE RIFORNIMENTI

Motorizzazione, Genio, Artiglieria e NBC



FORNITORI



ATTIVITA' LOGISTICHE

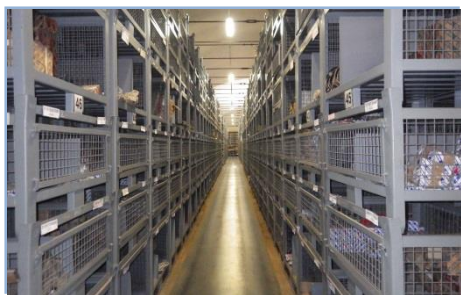

**Sistemi di stoccaggio
e picking**

**Gestione flussi
logistici e informativi**



**Movimentazione
interna**



Gestione scorte



Trasporti

**Imballaggio e unità
di carico**



IL FLUSSO DELLE INFORMAZIONI

(Information and Communication Technology System)

ELEMENTI DI SUCCESSO:

- 1) SISTEMI GESTIONALI e INFORMATIVI adeguati
- 2) QUALITA' e RAPIDITA' del flusso di informazioni
- 3) VELOCITA' e PRECISIONE dei messaggi inviati e ricevuti
- 4) COPERTURA attraverso una rete efficiente ed affidabile
- 5) TEMPESTIVITA' nella segnalazione delle anomalie e attivazione di interventi immediati

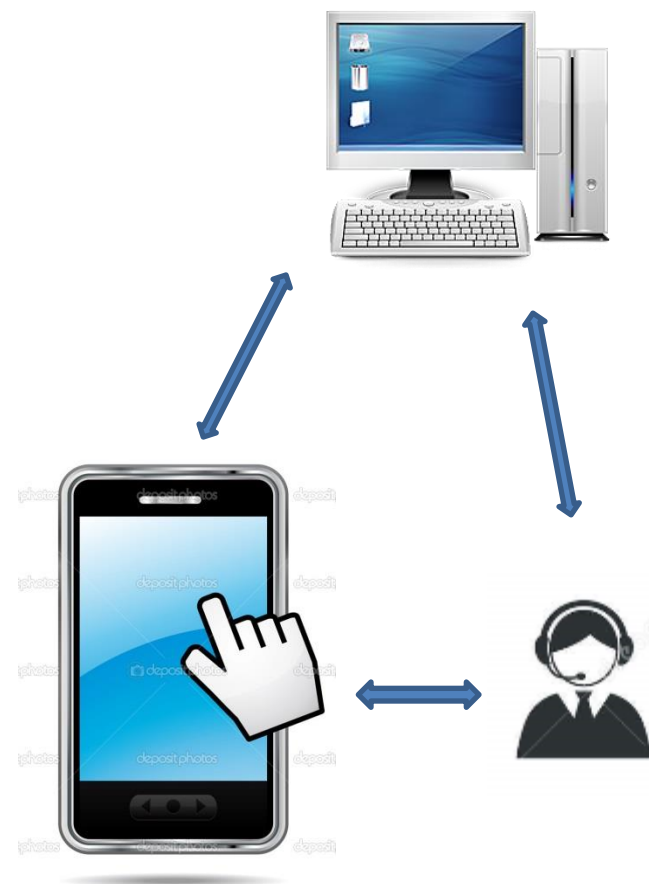

EFFICIENTAMENTO DELLA SUPPLY CHAIN (the *Supply Chain Management*)

The process of planning , implementing and controlling the efficient, cost-effective flow and storage of raw materials, in-process inventory, finished goods and related information flow from point of origin to point of consumption for the purpose to confirming to customers requirements.



PLAN

DISTRIBUTION



LOGISTIC



MANAGEMENT

PRODUCT



ANALYSIS



PROCUREMENT

Supply Chain Management: punti chiave

La definizione di SCM mette in evidenza l'importanza non solo delle attività interne, ma di tutte le attività svolte dalla catena di produzione e distribuzione. L'SCM si pone l'obiettivo di **ottimizzare la delivery** al cliente, basato sull'efficienza della comunicazione tra i diversi soggetti presenti lungo la catena.

I punti chiave dell'SCM sono: la **flessibilità**, l'**affidabilità**, il **lead-time** e i **livelli di magazzino**.

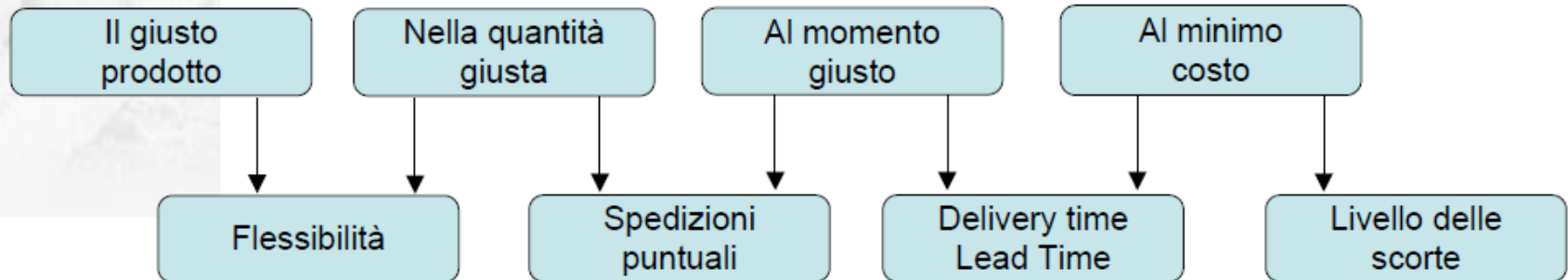

Il **SUPPLY CHAIN MANAGEMENT** amplia gli obiettivi delle organizzazioni oltre il livello di impresa includendo le relazioni esterne

Assicurare la disponibilità ...

... del prodotto giusto

... al costo giusto

... al cliente giusto

... nella quantità giusta

... al momento giusto

... nella condizione giusta

... nel luogo giusto



SUPPLY CHAIN MANAGEMENT (MILITARY VEHICLES SPARE PARTS)

- 1) *Corretta individuazione dei materiali da approvvigionare*
- 2) *Pianificazione degli approvvigionamenti*
- 3) *Riduzione dei tempi di approvvigionamento e riapprovvigionamento (lead time)*
- 4) *Riduzione degli stock di magazzino*
- 5) *Analisi delle dinamiche di rifornimento e misurazione delle performance*
- 6) *Corretta determinazione del fabbisogno finanziario annuo*
- 7) *Riduzione dei tempi di soddisfacimento delle richieste di rifornimento*
- 8) *Riduzione dei tempi di trasporto dei rifornimenti*
- 9) *Efficiente servizio di consulenza a favore degli utilizzatori finali*





POLO NAZIONALE RIFORMIMENTI

Motorizzazione, Genio, Artiglieria e NBC



GLI APPROVVIGIONAMENTI



MATERIALI GESTITI DAL POLO NAZIONALE RIFORNIMENTI

- **Ricambi e Kit di manutenzione;**
- **Pneumatici e batterie di accumulatori;**
- **Complessivi e sottocomplessivi;**
- **Attrezzature d'officina e attrezzature specifiche (KIT FLS e FLA),**

per il supporto logistico di sistemi d'arma (veicoli *armoured*), veicoli tattici e tattico-logistici



COMPETENZE DI RIFORMIMENTO

| | SISTEMA | SECONDO LISUL 2021 | REALE | NOTE |
|-----------------------------|--|-----------------------|-------------|-------------------------|
| Ruotati | Commerciali e tattici | EDR | EDR | VM90 POLORIF |
| | VTLM e HITROLE -L | POLORIF | POLORIF | |
| | ACTL (4x4, 6x6, 8x8) | POLORIF | POLORIF | |
| Da combattimento | CARRI ARIETE | SERIMANT TV | SERIMANT TV | |
| | VCC DARDO | POLORIF | POLORIF | |
| | VBM FRECCIA | POLORIF | POLORIF | |
| | BLINDO CENTAURO | POLORIF | POLORIF | |
| | VBL PUMA | POLORIF | POLORIF | |
| | BV 206 | SERIMANT TV | SERIMANT TV | |
| | CARRI LEOPARD versione derivata | SERIMANT TV | SERIMANT TV | Coordinam. con PAMECICO |
| | M113 e derivati | POLORIF e PAMECICO | PAMECICO | Scorte a PAMECICO Lenta |
| AAV7 | SERIMANT TV | SERIMANT TV | | |
| Del genio | Veicoli specialistici IED (VTMM ORSO, BUFFALO, COUGAR) | POLORIF | POLORIF | |
| | Parco natanti | SERIMANT TV | SERIMANT TV | |
| | Mezzi speciali del genio | EDR | EDR | Con fondi MPR |
| | Sistemi protezione FOB | POLMANTEO | POLMANTEO | |
| | Potabilizzatori | EDR | EDR | Con fondi MPR |
| | Stazioni di energia | EDR | EDR | Con fondi MPR |
| | Ponti | POLMANTNORD | POLMANTNORD | |
| UGV del genio | POLMANTEO | POLMANTEO | | |

Materiali Gestiti

| POLO NAZIONALE RIFORMIMENTI (Piacenza) |
|---|
| RICAMBI MOTORIZZAZIONE |
| Veicoli tattico-logistici |
| VTLM LINCE |
| VTMM |
| Veicoli ASTRA (ACTL, APS, HD6, Autogru...) |
| VCC DARDO |
| VBM FRECCIA |
| BLINDO ARMATA CENTAURO 1 e 2 |
| VBL PUMA |
| Attrezzature Spec. Officina (KIT FLA e FLS) |
| MRAP BUFFALO e COUGAR |
| Torretta HITROLE |





POLO NAZIONALE RIFORMIMENTI

Motorizzazione, Genio, Artiglieria e NBC



Materiali Gestiti

**PARCO MEZZI CINGOLATI E
CORAZZATI (Lenta)**

RICAMBI MOTORIZZAZIONE

VCC M113

OBICE SEMOVENTE M109

C.A. LEOPARD E DERIVATI





POLO NAZIONALE RIFORMIMENTI

Motorizzazione, Genio, Artiglieria e NBC



Materiali Gestiti

PARCO MOTORIZZAZIONE GENIO ARTIGLIERIA E NBC (Peschiera del Garda)

MOTORIZZAZIONE

Veicoli di nuova introduzione

GENIO

Materiali Specifici (mascheramento e rafforzamento EOD)

Potabilizzatori

Gruppi elettrogeni

NBC

Maschera e filtro M90

Indumento protettivo p.e i.

Corredo complem. NBC

Rilev. Indivic. M72

Kit Bonifica M291

Apparato bonifica p.c.

Apparato bonifica g.c.

Intensimetri, dosimetri

Apparato CAM/FAM

ARMAMENTO

Sistemi puntamento per armi portatili

Mortai (M62, M63 RTF1)

ARTIGLIERIA

Lanciafiamme portatili





POLO NAZIONALE RIFORMIMENTI

Motorizzazione, Genio, Artiglieria e NBC



UFFICIO ARTIGLIERIA E SENSORI (Montorio Veronese)

ARTIGLIERIA

MILAN (solo ricambi e attrezzi)

OBICE FH 70

TOW

LANCIARAZZI MLRS (NSPA)

STINGER

HAWK

PZH2000 (NSPA)

SPYKE

UAV RAVEN (drone)

SENSORI

Mezzi tecnici per tiro (SAGAT, teodoliti, apparati I.L. ...)

Apparati sorv. campo di battaglia (GPS, GLTD, visori I.L. ...)

Sist. Radiosondaggio ICARO (solo attrition)

NBC

Ricambi veicolo VBR NBC (NSPA)

Lab. Campale BIOLAB NBC (NSPA)

Materiali Gestiti



Materiali NON Gestiti

POLMANT NORD (Piacenza)

Ponti (no Bailey)

Motori fuoribordo

Salvagenti e materiali pontieristici

Natanti acque interne

SKYGUARD ASPIDE (NSPA)

POLMANT SUD (Nola)

Obice M109 (parte artiglieria)

SERIMANT (Treviso)

C.A. ARIETE

BV 206 (NSPA)

AAVV 7 (NSPA)

Natanti a mare





POLO NAZIONALE RIFORMIMENTI

Motorizzazione, Genio, Artiglieria e NBC



FASE APPROVVIGIONAMENTO

POLO NAZIONALE RIFORMIMENTI

- Esigenze annuali
- Prognosi approvvigionative
- Liste di approvvigionamento
- Capitolati tecnici
- Stipula contratti/atti di adesione
- Gestione /esecuzione contrattuale
- Valutazioni di consistenza e stima lotti permuta
- Congruità prezzi per CRA EI e aggiorna i listini ricambi per i sistemi d'arma

FASE TECNICA

- Codificazione mediante SECOMA e NSPA
- Gestione variazioni di configurazione e tecniche
- Raccolta cataloghi
- Aggiornamento banca dati GESCON

FASE GESTIONE MATERIALI

RICEZIONE E COLLAUDI

- Ricezione materiali
- Verifica e collaudo
- Predisposizione documenti assunzione in carico

RIFORMIMENTI

- Elaborazione richieste (flussi e MATDEM)
- Estinzione debiti secondo priorità dettate dagli organi superiori
- Risposta alle mancate distribuzioni
- Gestione scorte di magazzino
- Verifica esistenza presso altri EDR di materiali non presenti al POLORIF tramite BDC

SPEDIZIONE

- Ricezione materiali
- Approntamento colli
- Predisposizione documenti per il trasporto

CAPITOLI DI SPESA



4246/1: spese per l'esercizio, la manutenzione, la trasformazione, la riparazione, la conservazione e l'aggiornamento di mezzi, sistemi, impianti, apparecchiature, macchinari, equipaggiamenti, armi, munizionamento, nonché dei relativi materiali, scorte e dotazioni comunque attinenti al funzionamento di tutti i settori dell'Esercito (**1189/61/7** acquisto **RICAMBI**)

4246/2: spese per mantenimento a numero di mezzi, sistemi, impianti, apparecchiature, macchinari, equipaggiamenti, armi e munizionamento, nonché dei relativi materiali, scorte e dotazioni comunque attinenti al funzionamento di tutti i settori dell'Esercito (**1189/61/8** acquisto **ATTREZZATURE**)



POLO NAZIONALE RIFORMIMENTI

Motorizzazione, Genio, Artiglieria e NBC



APPROVVIGIONAMENTI 2014 - 2019

| DITTA | ESIGENZA | 2014 | 2015 | 2016 | 2017 | 2018 | 2019 |
|---------------------|-------------------------------------|---------------------|--------------------|--------------------|--------------------|---------------------|---------------------|
| MICHELIN | PNEUMATICI QUALIFICATI | € 3.400.000 | € 2.200.000 | € 1.200.000 | € 3.000.000 | € 1.150.000 | € 1.500.000 |
| PIRELLI | PNEUMATICI QUALIFICATI | € 1.400.000 | € 1.600.000 | € 850.000 | € 2.000.000 | € 800.000 | € 1.500.000 |
| FIAMM | BATTERIE QUALIFICATE | € 1.300.000 | € 1.100.000 | € 300.000 | € 2.000.000 | € 750.000 | € 554.000 |
| IVECO DV | RICAMBI IVECO - LINCE | € 3.400.000 | € 300.000 | € 650.000 | € 900.000 | € 1.820.000 | € 2.370.000 |
| ASTRA | RICAMBI ASTRA | € 540.000 | € 2.200.000 | € 300.000 | € 500.000 | € 1.700.000 | € 1.477.000 |
| ISOLI | RIC. ISOLI PER VEICOLI MILITARI | € 300.000 | | | | | |
| LAND ROVER | RICAMBI PER LAND ROVER DEFENDER | € 400.000 | | | | | |
| SOFUTRA IVECO/ASTRA | RIC. LINCE, ACTL, VM90, VTMM | | | | | € 2.020.000 | € 3.200.000 |
| SOFUTRA CIO | RICAMBI FRECCIA, DARDO, PUMA, CENT. | | | | | 5.300.000 | € 4.800.000 |
| CIO | ATTREZZATURE | € 475.000 | € 105.000 | € 170.000 | € 500.000 | € 700.000 | € 923.000 |
| | TOTALI | € 11.215.000 | € 7.555.000 | € 3.470.000 | € 8.900.000 | € 14.240.000 | € 16.334.000 |



POLO NAZIONALE RIFORMIMENTI

Motorizzazione, Genio, Artiglieria e NBC



APPROVVIGIONAMENTI 2020

| PROCEDURA | FORNITORE | TIPOLOGIA | IMPORTO (€) |
|-----------------------|---------------------|--------------------------------------|-------------------|
| ACC. Q. nr. 232 | MICHELIN | PNEUMATICI QUALIFICATI | 3.422.000 |
| ACC. Q. nr. 233 | PIRELLI | PNEUMATICI QUALIFICATI | 1.200.000 |
| ACC. Q. nr. 235 | FIAMM | BATTERIE QUALIFICATE | 1.040.000 |
| ACC. Q. nr. 183 | IVECO DV | RICAMBI IVECO - LINCE | 7.852.000 |
| ACC. Q. nr. 185 | ASTRA | RICAMBI ASTRA | 820.000 |
| ACC. Q. nr. 183 e 185 | SOFUTRA IVECO/ASTRA | RICAMBI ORSO, LINCE E ACTL | 2.550.000 |
| ACC. Q. nr. 234 | SOFUTRA CIO | RICAMBI FRECCIA, BLINDO, PUMA, DARDO | 700.000 |
| | IVECO/CIO | ATTREZZATURE e KIT | 210.000 |
| | | TOTALI | 17.794.000 |



POLO NAZIONALE RIFORMIMENTI

Motorizzazione, Genio, Artiglieria e NBC



APPROVVIGIONAMENTI 2021

| PROCEDURA | FORNITORE | TIPOLOGIA | IMPORTO (€) |
|-----------------------|---------------------|--------------------------------------|------------------|
| ACC. Q. nr. 312 | MICHELIN | PNEUMATICI QUALIFICATI | 1.650.000 |
| ACC. Q. nr. 313 | PIRELLI | PNEUMATICI QUALIFICATI | 400.000 |
| ACC. Q. nr. 309 | FIAMM | BATTERIE QUALIFICATE | 150.000 |
| ACC. Q. nr. 310 | IVECO DV | RICAMBI IVECO - LINCE | 200.000 |
| ACC. Q. nr. 311 | ASTRA | RICAMBI ASTRA | 200.000 |
| ACC. Q. nr. 311 e 311 | SOFUTRA IVECO/ASTRA | RICAMBI ORSO, LINCE E ACTL | 550.000 |
| ACC. Q. nr. 234 | SOFUTRA CIO | RICAMBI FRECCIA, BLINDO, PUMA, DARDO | |
| ACC. Q. nr. 311 e 234 | IVECO/CIO | ATTREZZATURE e KIT | 50.000 |
| | | TOTALI | 3.200.000 |

CLAUSOLE SPECIFICHE DI FORNITURA

1. CLAUSOLA STANDARD DI CODIFICAZIONE

- Il fornitore deve fornire i dati di gestione di ogni singolo *item*
- Il fornitore deve procedere con la codificazione (assegnazione NUC) degli *item* non ancora codificati mediante la procedura SIAC (SEGREDIFESA)



Inserimento dei nuovi NUC nel SIGE a cura di SECOMA



2. IDENTIFICAZIONE E GESTIONE TRAMITE CODICE A BARRE

Il fornitore ha l'obbligo di fornire ogni particolare/collo identificato con etichette di CAB (codice EAN 128) riportante le seguenti informazioni: NUC, PN, NCAGE





POLO NAZIONALE RIFORMIMENTI

Motorizzazione, Genio, Artiglieria e NBC



NORMATIVA DI RIFERIMENTO E PROCEDURE

«Linee di indirizzo per il supporto logistico», SME IV R.L., circolare 4006, anno 2021

«Compendio delle procedure per le attività logistiche sui materiali», ILE-NL-2110-0052-12-00B01, anno 2007

«Le attività logistiche all'estero», COMLOG, circolare 4025, anno 2018 (*New*)

POLO NAZIONALE RIFORMIMENTI

Motorizzazione, Genio, Artiglieria e NBC



M_D E0012000 REG2021 0042338 26-02-2021



STATO MAGGIORE DELL'ESERCITO
IV REPARTO LOGISTICO



Circolare 4006
LINEE DI INDIRIZZO PER IL SUPPORTO
LOGISTICO EF 2021
E ORIENTAMENTI PER IL 2022-2023

Edizione 2021

SITUAZIONE

- **Indeterminatezza risorse disponibili** (tempi e volumi)
- **Produzione industriale troppo lunga**
- **Sistemi complessi e rapido sviluppo tecnologico**
- **Criticità di *manpower* della struttura logistica della Difesa**

1) Personale



2) Infrastrutture



3) Attrezzature



4) Materiali





EFFICIENZA MEDIA PROGRAMMATA (EMP) Piattaf. Effic./Piattaf. Dispon.

SCALA DI PRONTEZZA DI IMPIEGO DEI MATERIALI (da MIDI)

- **INEFFICIENTI** (guasti)
- **INDISPONIBILI** (non guasti, ma bisognosi di interv. preventivi)
- **EFFICIENTI** (non bisognosi di interventi)
- **COMBAT READY** (prontamente impiegabili)



EMP (medie complessive delle differenti % per ogni linea di parco)

- **90%**  Teatri Operativi ed in prontezza
- **70%**  Operazioni in territorio nazionale
- **40%**  In guarnigione

Quadro riepilogativo degli obiettivi di efficienza media programmata

| SISTEMA (dettaglio nelle appendici) | | EFFICIENZA MEDIA PROGRAMMATTA [%] | | |
|--|---------------------------------------|-----------------------------------|------------------|--|
| | | Guarnigione | Op. in Patria | Op. Fuori Area / Forze in prontezza |
| | | | | <i>sistemi impiegati e di previsto impiego</i> |
| ruotati | Commerciali e tattici | 40 tattici 50 commerciali | 70 | 90 |
| | VTLM (e HITROLE-L) | 40 | 70 | |
| | ACTL (4X4 - 6X6 - 8X8) | 40 | 70 | |
| da combattimento | ARIETE | 35 | 70 | 90 |
| | VCC DARDO | 35 | 70 | |
| | VBM FRECCIA | 50 | 70 | |
| | BLINDO CENTAURO | 40 | 70 | |
| | VBL PUMA | 40 | 60 | |
| | BV 206 | 60 | 80 | 90 |
| | Carri LEOPARD versione derivata | 25 | 80 | |
| | M113 e derivati (solo guarnigione) | 50 | // | // |
| AAV7 | 60 | 70 | 90 | |
| del genio | Veicoli specialistici C- IED | 40 | 65 | 80 |
| | Parco natanti | 40 | 75 | |
| | Mezzi speciali del genio | 40 | 65 | |
| | Sistemi protezione FOB | 40 | 65 | |
| | Potabilizzatori | 30 | 65 | |
| | Stazioni di energia | 40 | 65 | |
| | Ponti | 40 | 65 | |
| UGV del genio | 40 | 65 | | |

ASPETTI FINANZIARI

- **Rafforzamento del bilancio di cassa** (spesa entro il 31.12)
- **Riorganizzazione dei Servizi Amministrativi di F.A.**
- **Nascita delle Direzioni di Intendenza**



APPROVVIGIONAMENTI

- 1) Nel rispetto delle norme vigenti**
- 2) Tempestivi**
- 3) Trasparenti**
- 4) Con procedure corrette e semplificate**
- 5) Facendo ricorso principalmente a procedure di acquisizione accentrate (DAT, CRA EI)**



RIFORNIMENTI

- 1) Supply Network**
- 2) Centralità del POLO NAZIONALE RIFORNIMENTI**
- 3) Programmazione dei ricambi per interventi preventivi anno successivo**



MANTENIMENTO

- 1) Incremento efficienza**
- 2) Pl. Tramant e Cp. Mantenimento**
- 3) Poli e Cerimant/Serimant**



RIFORNIMENTI

(programmazione ricambi per interventi preventivi)

- 1) Entro 30 set. EDR inviano flusso SIGE a POLORIF per anno successivo**
- 2) Entro 15 dic. POLORIF distribuisce a EDR ricambi disponibili**
- 3) Entro 31 dic.**
 - **POLORIF riduce scorte di magazzino**
programma approvvigionamenti per anno successivo
 - **EDR aumentano autonomia logistica**
programmano acquisto dei ricambi non distribuiti



POLO NAZIONALE RIFORMIMENTI

Motorizzazione, Genio, Artiglieria e NBC



«Compendio delle procedure per le attività logistiche sui materiali»

ILE-NL-2110-0052-12-00B01,

edizione 2007



POLO NAZIONALE RIFORMIMENTI

Motorizzazione, Genio, Artiglieria e NBC



TIPOLOGIE DI RIFORMIMENTO

- **NORMALI/ORDINARI:** finalizzati a soddisfare esigenze quantificabili a priori e quindi **programmabili** (materiali per interventi manutentivi preventivi);
- **PREVENTIVI:** finalizzati ad elevare le capacità operative delle Unità in funzione dell'assolvimento del compito (esercitazioni, approntamento per invio in T.O., etc.);
- **STRAORDINARI:** finalizzati a fronteggiare esigenze non programmate/programmabili in conseguenza della variazione della missione o di diminuzione improvvisa delle risorse disponibili presso l'Unità (materiali per interventi correttivi/riparazioni);

AUTONOMIA FUNZIONALE

Al fine di rendere continuativa l'attività manutentiva presso gli EDR è consentita la costituzione di una quantità di ricambistica necessaria per l'esecuzione degli interventi di manutenzione programmata per un ciclo annuale di lavorazioni.



- Materiali di consumo
- Materiali di basso costo





POLO NAZIONALE RIFORMIMENTI

Motorizzazione, Genio, Artiglieria e NBC



ESIGENZE NON PROGRAMMABILI

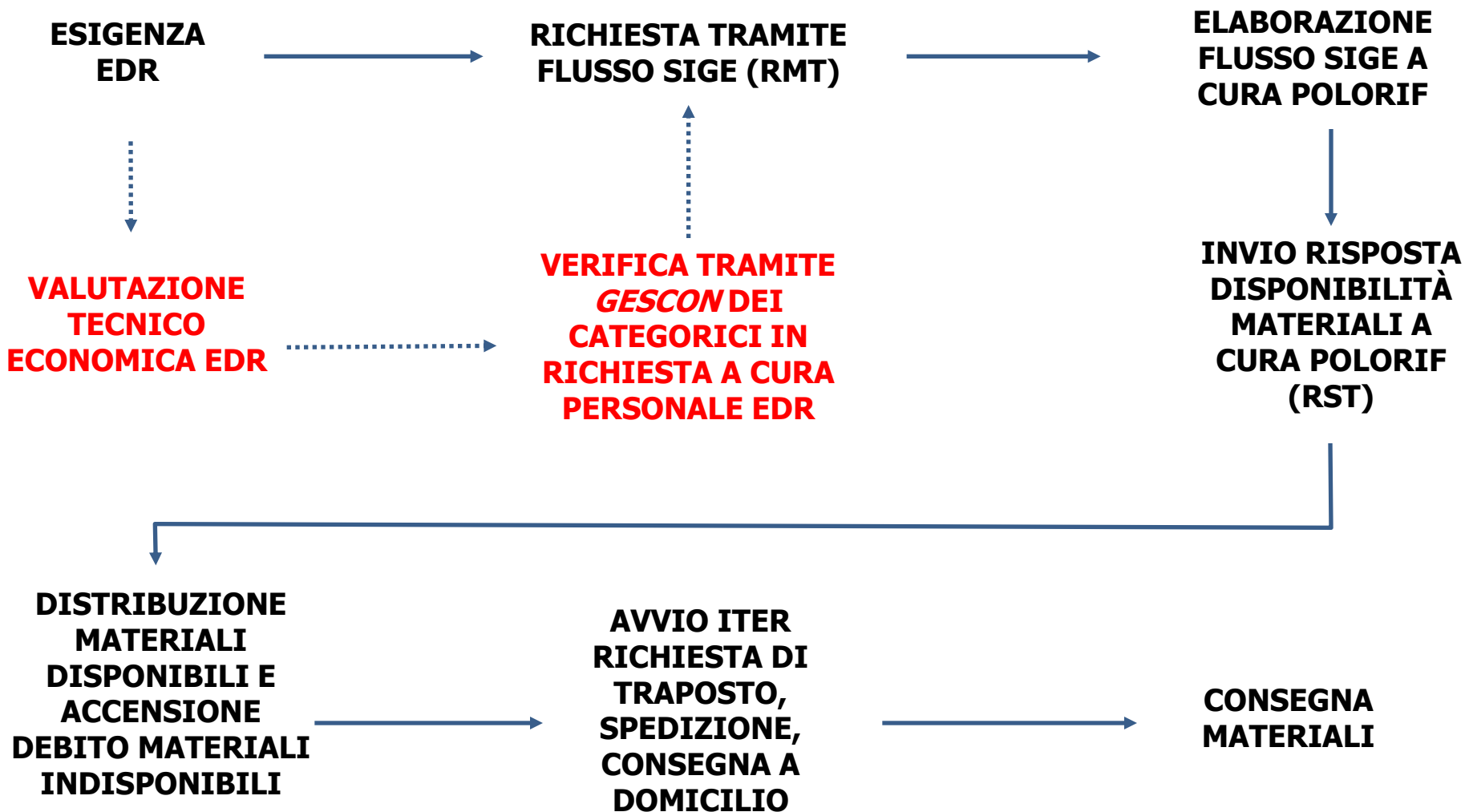

PROCEDURA RIFORMIMENTI

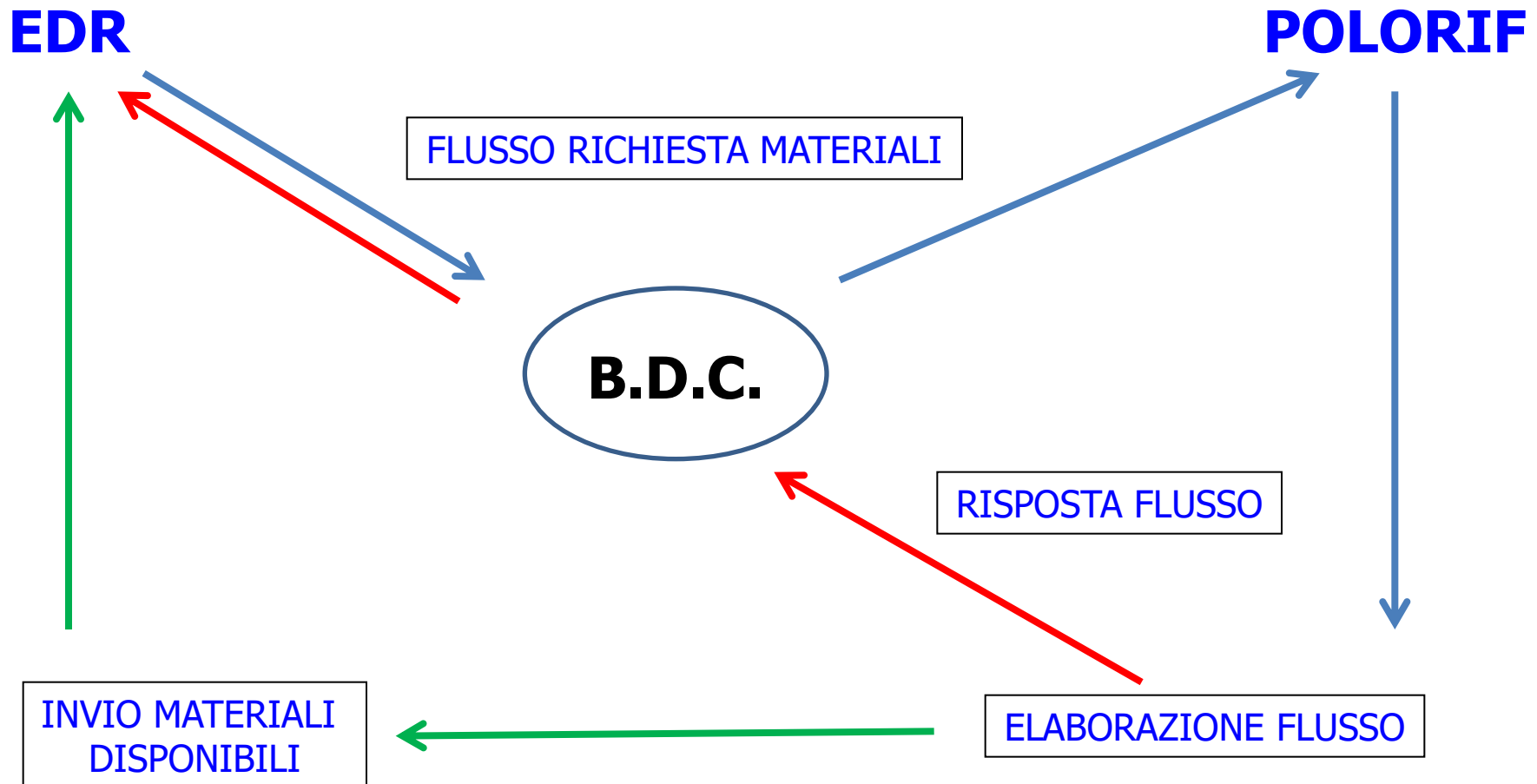



POLO NAZIONALE RIFORMIMENTI

Motorizzazione, Genio, Artiglieria e NBC



1) PREDISPOSIZIONE FILE DI RICHIESTA (SIGE - Sottosistema MATERIALI)

S.I.G.E.
Sistema Informativo Gestionale Esercito Italiano

Pagina di Accesso ai servizi SIGE - 25 Luglio, 2018

ESERCITO

- [Accesso al sistema SIGE con CMD](#)
- [Accesso al sistema SIGE con Login](#)
- [Accesso al sistema SIGE AUDIT](#)
- [Accesso al sistema CONTROLLO ACCESSI](#)
- [Accesso al sistema SANITA'](#)
- [Accesso ai dati personali tramite CMD](#)

Attenzione! Per l'accesso al sistema SIGE occorre chiudere il Browser prima di ogni nuovo accesso.
Per utilizzare la CMD: inserire la carta, aprire il browser, inserire il PIN e successivamente effettuare l'accesso.



POLO NAZIONALE RIFORNIMENTI

Motorizzazione, Genio, Artiglieria e NBC





S.I.G.E.



Sistema Informativo Gestionale Esercito Italiano

Benvenuto, Maini Franco

SIGE - 25 Luglio, 2018

Applicativi Periferici

Materials

Applicativi Centralizzati

Operazioni preferite

Trascina qui le operazioni preferite

Informazioni Utente

Nome:
Cognome:
Grado:
Data di nascita:
Foto non disponibile

Comunicazioni
Links
Ultime operazioni

Agenda di oggi

Nessun evento in programma

Aggiorna



POLO NAZIONALE RIFORNIMENTI
MOTORIZZAZIONE, GENIO, ARTIGLIERIA E NBC
VIA DELLE NOVATE 41/43
PIACENZA(PC)



ESERCITO

Archivi e Tabelle Movimentazione **Ripianamento** Spedizione Ricezione Codificazione Enti Riforniti DepoCel

Gestione richieste di Prelevamento

- Riordino
 - Gestione Crediti
- Approvvigionamenti
 - Attivazione Del Modello Di Riordino
- Livelli ed Esuberanze
 - Gestione Ripianamento da Rifornimento

Emissione Richieste Di Prelevamento

Caricamento Manuale Risposte Ai Cm10

Consultazione Risposte Ai Cm10

Sistema Personale Imp. Denaro Mantenimento **Materiali** Parchi Trasporti Munizioni Matricola Sessione

Dati anagrafici dell'ente (Mantenimento)

Dati generali

Codice Sistema Ente: 25926 POLD NAZ. RIF. MO

Codice Amministrativo: 5308000

Esercizio Finanziario: 2019 Città: PIACENZA

Indirizzo:

Importo di rifornimento per i collaudi: 5134

Spese generali

Perc. Spese Gen. Lav. I: 0 Perc. Spese Gen. S:

Perc. Oneri Virtuali: 5 Perc. Oneri Pre:

Oni Annuali: 350 Prodotti in Corso di La:

- Ambiente (Materiali)
- Siurezza (Materiali)
- Flussi (Materiali)**
 - Tipi file (Materiali)
 - Associazione File-Destinatari (Materiali)
 - Ricezione (Materiali)
 - Enti destinatari (Materiali)
 - Trasmissione (Materiali)
 - Flussi elaborati (Materiali)
- Codici magazzino (Materiali)
- Permessi magazzino (Materiali)
- Chiusura E.F. (Materiali)
- Bonifica NUC
- Gestione dei timbri (Materiali)
- Verifica Materiali (Materiali)
- Aggiornamento Part N. Secoma
- Spost. Intera Dislocaz.
- Iniz. Esero. Transitorio

Operazioni **Varie** Logistica

Trasporti
Sistema Trasporti Nazionali
Accedi

Rifornimenti
Gestione dei Rifornimenti
Accedi

Logistica



Per una corretta gestione delle attività di riordino si raccomanda di aggiornare periodicamente la **BANCA DATI LOCALE SIGE** mediante la procedura di generazione flussi **da data a data** attivabile dal sito di SECOMA.



- utilizzo degli stessi **NUC DISTRIBUIBILI** e **APPROVVIGIONABILI**
- scaricare aggiornamento dalla data dell'ultimo aggiornamento effettuato (**CONTINUITA'**)



Creazione di flussi personalizzati per aggiornamento della BD locale dell'EDR

- Creazione di un flusso di PART/NUMBER per aggiornamento banca dati locale
- Creazione di un flusso di NUC per aggiornamento banca dati locale
- Creazione di un flusso di codici Enti Gestori (TEN) per aggiornamento banca dati locale. Ricerca per codice SISME
- Creazione di un flusso di ANAGRAFICA DITTE per aggiornamento banca dati locale
- Creazione di un flusso di ITEN NAME CODE (INC) per aggiornamento banca dati locale
- Creazione di un flusso di GRUPPI E CLASSI per aggiornamento banca dati locale
- Creazione di un flusso di NUC per CODICE APPLICABILITA'

NEW Abbiamo realizzato una procedura web che vi consente di creare da soli, dalla pagina crea flussi, i flussi di aggiornamento, da data a data. I flussi possono essere però di grande dimensione e pertanto seguite le istruzioni relative agli intervalli di data utilizzabili.

Con la procedura crea flussi da data a data siete in grado di creare un set di flussi dati come quello prodotto normalmente da SECOMA (con esclusione del PNC). Il set di flussi verrà creato sul nostro server con intestazione il vostro codice SISME, in modo da avere un riferimento di chi fa cosa.

Al termine della procedura, che, in rapporto al volume di dati della vs richiesta, a causa dei numerosi accessi concorrenti e dei tempi di calcolo può durare alcuni minuti (tipicamente da 2 a 10), apparirà una pagina con in link al file da scaricare.

Naturalmente è necessario seguire alcune regole:

1. non creare flussi per periodi più lunghi di 30 giorni; consigliati 7-10 giorni.
2. non creare flussi tutti i giorni.
3. non utilizzare la funzione nelle ore di maggior traffico sulla rete.
4. non insistere in caso di errori, telefonate o scrivete e-mail, ricordate che i flussi vengono tracciati.

- Creazione di un set di flussi dati (cn1,tdt,...)per aggiornamento banca dati locale da data a data.

NEW Abbiamo realizzato una procedura web che vi consente di creare da soli, dalla pagina crea flussi, i flussi di aggiornamento, da una lista di nuc presenti in un file excel con estensione .xls.

- Caricamento di un file excel contenenti i NUC da elaborare!.



POLO NAZIONALE RIFORMIMENTI

Motorizzazione, Genio, Artiglieria e NBC



ESTRAZIONE DATI ANAGRAFICI DEI MATERIALI BD SIGE

Tramite questa pagina e' possibile creare i flussi che permettono di effettuare l'aggiornamento della Banca Dati dei materiali nella propria banca dati.

Per la creazione del flusso occorre :

- digitare le date di inizio e fine periodo, ed il formato data da digitare è il seguente(gg/mm/aaaa es 01/01/2013),
- Il periodo di ricerca consigliato è di 7 - 10 giorni e non dovrà superare i 30 giorni per non generare file di dimensioni eccessive
- Premere il tasto INVIA e attendere che venga effettuata la ricerca e creati i flussi necessari.

Digitare l'intervallo di date :

Dal Al Codice ente



Effettuare aggiornamenti dalla data dell'ultimo aggiornamento



POLO NAZIONALE RIFORNIMENTI

Motorizzazione, Genio, Artiglieria e NBC



2) GESTIONE RICHIESTE DI MATERIALI (GESTIONE RIFORNIMENTI-BDC)



Servizi disponibili

| Personale e Benessere | Logistica | Affari Economici e Giuridici | Operazioni | Altri Applicativi | Help Desk e Service Desk | EI - Web Meeting | |
|---|--|--|---|--|--|---|--|
| S.I.V.E. Sistema Informativo Vestiario Equipaggiamento | Riparazioni Gestione delle Manutenzioni | Anagrafica Mezzi Anagrafica Mezzi e Materiali | Rifornimenti Gestione dei Rifornimenti | Manufatti Esplosivi Centrale SIGE - Gestione Munizioni ed Esplosivi | Trasporti Sistema Trasporti Nazionali | Business Intelligence Visualizzatore del DATAWAREHOUSE | Codifica Materiali Codifica dei materiali |



Legenda

- Accesso libero
- Accesso abilitato
- Accesso non abilitato
- Servizio preferito



POLO NAZIONALE RIFORMIMENTI

Motorizzazione, Genio, Artiglieria e NBC



File Modifica Visualizza Preferiti Strumenti ?

Procedura Rifornimenti

sottosistema materiali

Richieste Materiali | Approntamento Spedizione | Trasporto | Tracking | Dati di Sintesi | Logout

Gruppo: EDR-RIFORNITORE
Utente: VANNUCCI_D
CAPO SEZIONE TECNICA
EDR: 25916

- Richieste Materiali
 - Lista Richieste (Fornitore)**
 - Upload File Risposta CM10
 - Richieste Inevase (Fornitore)
 - Richieste Evase (Fornitore)
 - Nuovo Buono di Iniziativa
 - Modifica Buono di Iniziativa
 - Upload Debiti

Elenco delle lavorazioni relative alle richieste di rifornimenti

Scegliere un intervallo di tempo per la visualizzazione delle richieste.
Le date si riferiscono all'invio delle richieste alla BDC.
Se non si inserisce alcuna data saranno visualizzate tutte le richieste

Filtro su richieste

Periodo Dal: 01/10/2018 Al: 08/10/2018

Annulla Ricerca



POLO NAZIONALE RIFORNIMENTI

Motorizzazione, Genio, Artiglieria e NBC





Procedura Rifornimenti

sottosistema materiali

Richieste Materiali

Gruppo: EDR-RIFORNITORE
Utente: VANNUCCI_D
CAPO SEZIONE TECNICA
EDR: 25916

Richieste Materiali

- Lista Richieste (Fornitore)
- Upload File Risposta CM10
- Richieste Inevase (Fornitore)
- Richieste Evase (Fornitore)
- Nuovo Buono di Iniziativa
- Modifica Buono di Iniziativa
- Upload Debiti

| Richieste Materiali | | Approntamento Spedizione | Trasporto | Tracking | Dati di Sintesi | Logout | | | | | |
|--------------------------|---|---|-----------|----------|-----------------|------------|---|--|------------|----|--|
| <input type="checkbox"/> | 0 | RIFORNIMENTI ED ACQUISIZIONE OBIETTIVI "FOLGORE" | 63 | 172 | 05/10/2018 | 08/10/2018 | ● | POLO NAZIONALE RIFORNIMENTI MOTORIZZAZIONE, GENIO, ARTIGLIERIA E NBC | 08/10/2018 | SI | |
| <input type="checkbox"/> | 0 | 6° REGGIMENTO GENIO PIONIERI | 28 | 051 | 01/10/2018 | 08/10/2018 | ● | POLO NAZIONALE RIFORNIMENTI MOTORIZZAZIONE, GENIO, ARTIGLIERIA E NBC | 08/10/2018 | SI | |
| <input type="checkbox"/> | 0 | 2° REGGIMENTO TRASMISSIONI (ALPINO) | 23 | 271 | 04/10/2018 | 08/10/2018 | ● | POLO NAZIONALE RIFORNIMENTI MOTORIZZAZIONE, GENIO, ARTIGLIERIA E NBC | | NO | |
| <input type="checkbox"/> | 0 | 6° REGGIMENTO LOGISTICO SUPPORTO GENERALE | 30 | 222 | 08/10/2018 | 08/10/2018 | ● | POLO NAZIONALE RIFORNIMENTI MOTORIZZAZIONE, GENIO, ARTIGLIERIA E NBC | 08/10/2018 | SI | |
| <input type="checkbox"/> | 0 | 6° REGGIMENTO LOGISTICO SUPPORTO GENERALE | 29 | 222 | 08/10/2018 | 08/10/2018 | ● | POLO NAZIONALE RIFORNIMENTI MOTORIZZAZIONE, GENIO, ARTIGLIERIA E NBC | 08/10/2018 | SI | |
| <input type="checkbox"/> | 0 | 121° REGGIMENTO ARTIGLIERIA CONTROAEREI "RAVENNA" | 39 | 321 | 08/10/2018 | 08/10/2018 | ● | POLO NAZIONALE RIFORNIMENTI MOTORIZZAZIONE, GENIO, ARTIGLIERIA E NBC | | NO | |
| <input type="checkbox"/> | 0 | 2° REGGIMENTO TRASMISSIONI (ALPINO) | 27 | 271 | 08/10/2018 | 08/10/2018 | ● | POLO NAZIONALE RIFORNIMENTI MOTORIZZAZIONE, GENIO, ARTIGLIERIA E NBC | | NO | |
| <input type="checkbox"/> | 0 | 6° REGGIMENTO BERSAGLIERI | 126 | 171 | 05/10/2018 | 08/10/2018 | ● | POLO NAZIONALE RIFORNIMENTI MOTORIZZAZIONE, GENIO, ARTIGLIERIA E NBC | 08/10/2018 | SI | |
| <input type="checkbox"/> | 0 | 2° REGGIMENTO TRASMISSIONI (ALPINO) | 28 | 271 | 08/10/2018 | 08/10/2018 | ● | POLO NAZIONALE RIFORNIMENTI MOTORIZZAZIONE, GENIO, ARTIGLIERIA E NBC | | NO | |

pag. 1 di 11 (104 record / 0 selez.)

pannello Filtro/Stampa

Scarica flusso richieste selezionate.
Download Flusso CM10
Visualizza Log Error

Legenda Validazione

E' **verde** quando la richiesta è stata validata completamente

E' **giallo** quando la richiesta è stata validata parzialmente

E' **rosso** quando la richiesta è stata rifiutata

E' **nero** quando la richiesta non è stata ancora validata

Legenda Stato Evaseione Richiesta

Lo Stato di evaseione si basa sulla risposta:

E' **verde** quando la richiesta è stata evasa completamente

E' **giallo** quando la richiesta è stata evasa parzialmente

E' **rosso** quando la richiesta è stata rifiutata



POLO NAZIONALE RIFORNIMENTI

Motorizzazione, Genio, Artiglieria e NBC



Procedura Rifornimenti

sottosistema materiali

Richieste Materiali
Approntamento Spedizione
Trasporto
Tracking
Dati di Sintesi
Logout

Gruppo: EDR-RIFORNITORE
Utente: VANNUCCI_D
CAPO SEZIONE TECNICA
EDR: 25916

- Richieste Materiali
- Lista Richieste (Fornitore)
- Upload File Risposta CM10
- Richieste Inevase (Fornitore)**
- Richieste Evase (Fornitore)
- Nuovo Buono di Iniziativa
- Modifica Buono di Iniziativa
- Upload Debiti

| Ente Richiedente | Num. Ric. | Disl. Ric. | Data Richiesta | Invio Richiesta | Ente Rifornitore | Ricezione Richiesta | Invio Risposta | Evasione Richiesta | Materiali |
|--|-----------|------------|----------------|-----------------|--|---------------------|----------------|--------------------|-----------|
| 2° REGGIMENTO FANTERIA ALPINI | 319 | 222 | 02/10/2018 | 03/10/2018 | POLO NAZIONALE RIFORNIMENTI MOTORIZZAZIONE,GENIO,ARTIGLIERIA E NBC | 03/10/2018 | 08/10/2018 | ● | |
| 2° REGGIMENTO FANTERIA ALPINI | 318 | 222 | 02/10/2018 | 03/10/2018 | POLO NAZIONALE RIFORNIMENTI MOTORIZZAZIONE,GENIO,ARTIGLIERIA E NBC | 03/10/2018 | 08/10/2018 | ● | |
| 2° REGGIMENTO FANTERIA ALPINI | 317 | 222 | 02/10/2018 | 03/10/2018 | POLO NAZIONALE RIFORNIMENTI MOTORIZZAZIONE,GENIO,ARTIGLIERIA E NBC | 03/10/2018 | 08/10/2018 | ● | |
| REPARTO COMANDO E SUPPORTI TATTICI "GRANATIERI DI SARDEGNA" | 1 | 053 | 02/10/2018 | 02/10/2018 | POLO NAZIONALE RIFORNIMENTI MOTORIZZAZIONE,GENIO,ARTIGLIERIA E NBC | 03/10/2018 | 08/10/2018 | ● | |
| 32° REGGIMENTO TRASMISSIONI | 9 | 056 | 25/09/2018 | 02/10/2018 | POLO NAZIONALE RIFORNIMENTI MOTORIZZAZIONE,GENIO,ARTIGLIERIA E NBC | 03/10/2018 | 08/10/2018 | ● | |
| 82° REGGIMENTO FANTERIA "TORINO" | 148 | 471 | 02/10/2018 | 02/10/2018 | POLO NAZIONALE RIFORNIMENTI MOTORIZZAZIONE,GENIO,ARTIGLIERIA E NBC | 03/10/2018 | 08/10/2018 | ● | |
| 2° REGGIMENTO FANTERIA ALPINI | 311 | 222 | 27/09/2018 | 02/10/2018 | POLO NAZIONALE RIFORNIMENTI MOTORIZZAZIONE,GENIO,ARTIGLIERIA E NBC | 03/10/2018 | 08/10/2018 | ● | |
| 186° REGGIMENTO PARACADUTISTI "FOLGORE" | 92 | 471 | 01/10/2018 | 01/10/2018 | POLO NAZIONALE RIFORNIMENTI MOTORIZZAZIONE,GENIO,ARTIGLIERIA E NBC | 03/10/2018 | 08/10/2018 | ● | |
| 186° REGGIMENTO PARACADUTISTI "FOLGORE" | 93 | 471 | 01/10/2018 | 01/10/2018 | POLO NAZIONALE RIFORNIMENTI MOTORIZZAZIONE,GENIO,ARTIGLIERIA E NBC | 03/10/2018 | 08/10/2018 | ● | |
| 21° REGGIMENTO DI ARTIGLIERIA TERRESTRE (SEMIOVENTE) "TRIESTE" | 41 | 222 | 01/10/2018 | 01/10/2018 | POLO NAZIONALE RIFORNIMENTI MOTORIZZAZIONE,GENIO,ARTIGLIERIA E NBC | 03/10/2018 | 08/10/2018 | ● | |

pag. 1 di 3 (26 record)

▼ pannello Filtro/Stampa

Legenda

Lo Stato di evasione si basa sulla risposta:

- E' **giallo** quando la richiesta è stata evasa parzialmente
- E' **grigio** quando la richiesta è stata messa a debito
- E' **rosso** quando la richiesta è stata rifiutata



POLO NAZIONALE RIFORMIMENTI

Motorizzazione, Genio, Artiglieria e NBC



Procedura Rifornimenti

sottosistema materiali

Richieste Materiali | Approntamento Spedizione | Trasporto | Tracking | Dati di Sintesi | Logout

Gruppo: EDR-RIFORNITORE
Utente: VANNUCCI_D
CAPO SEZIONE TECNICA
EDR: 25916

- Richieste Materiali
 - Lista Richieste (Fornitore)
 - Upload File Risposta CM10
 - Richieste Inevase (Fornitore)**
 - Richieste Evase (Fornitore)
 - Nuovo Buono di Iniziativa
 - Modifica Buono di Iniziativa
 - Upload Debiti

Ente Richiedente:1253200 Dislocazione:222 Num. Rich:317 Data Rich:02/10/2018

[Indietro](#)

| NUC Richiesto | Denominazione | Qtà Richiesta | Qtà Assegnata | Stato di Evasione | NUC Assegnato |
|---------------|-------------------------------|---------------|---------------|-------------------|---------------|
| 3040151086315 | GIUNTO A SFERA | 4 | 0 | Grigio | |
| 3110151075151 | CUSCINETTO A RULLI CILINDRICI | 2 | 0 | Grigio | |
| 2520151122728 | FASCETTA DI FISSAGGIO | 2 | 0 | Grigio | |
| 534015U211634 | BAND,RETAINING | 2 | 0 | Rosso | |
| 2530151100893 | TAMBURO FRENI | 2 | 0 | Grigio | |
| 3040151075084 | GIUNTO SFERICO | 2 | 0 | Grigio | |
| 2520151122692 | CUFFIA DI PROTEZIONE | 2 | 2 | Verde | |
| 3110150684948 | CUSCINETTO RADIALE A SFERE | 2 | 0 | Grigio | |
| 5330151202906 | GUARNIZIONE PIANA | 2 | 1 | Grigio | |
| 2815151085963 | GUARNIZIONE SPECIALE | 1 | 1 | Verde | |

pag. 1 di 2 (12 record) ▶ |▶

▼ pannello Filtro/Stampa ▼

Legenda

Lo Stato di evasione si basa sulla risposta:

- E' **verde** quando i materiali sono stati riforniti completamente
- E' **giallo** quando sono stati riforniti materiali sostitutivi
- E' **rosso** quando i materiali non sono stati riforniti nella quantità richiesta
- E' **grigio** quando i materiali sono stati dichiarati a debito
- E' **blu** quando i materiali possono essere acquistati dal commercio

Codici di Mancata Distribuzione (CMD)

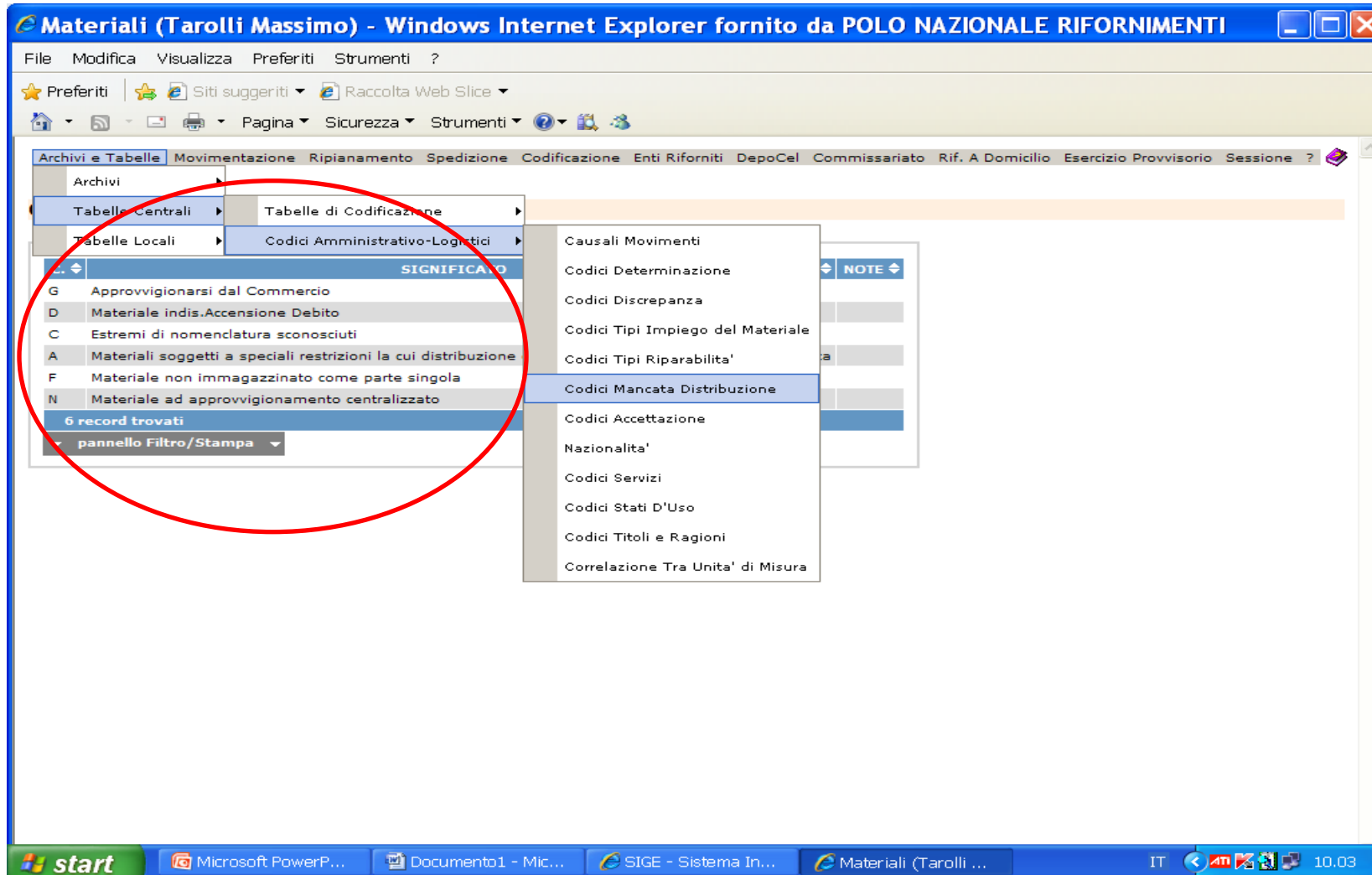

The screenshot displays a web application interface for 'Materiali (Tarolli Massimo)'. The browser title is 'Materiali (Tarolli Massimo) - Windows Internet Explorer fornito da POLO NAZIONALE RIFORMIMENTI'. The interface shows a navigation menu with 'Archivi e Tabelle' selected, leading to 'Tabelle Centrali' and then 'Tabelle di Codificazione'. A dropdown menu is open, listing various codes, with 'Codici Mancata Distribuzione' highlighted. A red circle highlights the 'Tabelle Centrali' and 'Tabelle di Codificazione' menu items.

| Codice | Descrizione |
|--------|--|
| G | Approvvigionarsi dal Commercio |
| D | Materiale indis. Accensione Debito |
| C | Estremi di nomenclatura sconosciuti |
| A | Materiali soggetti a speciali restrizioni la cui distribuzione |
| F | Materiale non immagazzinato come parte singola |
| N | Materiale ad approvvigionamento centralizzato |

6 record trovati

pannello Filtro/Stampa

- Causali Movimenti
- Codici Determinazione
- Codici Discrepanza
- Codici Tipi Impiego del Materiale
- Codici Tipi Riparabilita'
- Codici Mancata Distribuzione**
- Codici Accettazione
- Nazionalita'
- Codici Servizi
- Codici Stati D'Uso
- Codici Titoli e Ragioni
- Correlazione Tra Unità di Misura

FOCUS



- **RICHIESTE SCARICATE DA BDC CON PROCEDURA RIFORNIMENTI:**
solo quelle con materiali **DISTRIBUIBILI** e **APPROVVIGIONABILI**
(le altre sono respinte automaticamente)
- **RICHIESTE ELABORATE:** danno luogo a distribuzione di materiali presenti
e/o a risposta all'EDRC (con prezzi, debiti, q.ta' non distribuite, codici
mancata distribuzione)
- **RICHIESTE NON ELABORABILI:** vengono restituite all'Amministratore
dell'EDRC
- **ESTINZIONI DEBITI PERIODICHE (a cura del POLORIF)**
 - a) per PN/NUC (ad esempio pneumatici, batterie, attrezzature
d'officina)
 - b) per codice amministrativo e dislocazione Ente
- **VERSAMENTI:** non avvengono tramite SIGE

MATERIALI INDISPONIBILI

1. ACCENSIONE DEBITO A CURA DEL POLORIF (rinnovo ogni anno)
2. SE MATERIALE **NON GESTITO** O **URGENTE**, IN ACQUISTO AL COMMERCIO A CURA DELL'UNITA' RICHIEDENTE FACENDO RICORSO ALL'MPR

Senza preventiva
autorizzazione del
POLORIF

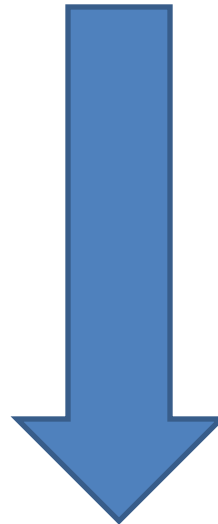

Comunicando al
POLORIF la
cancellazione del
debito

ACQUISTO AL COMMERCIO

AR90 DEFENDER



VM90 T1, T2 e T3

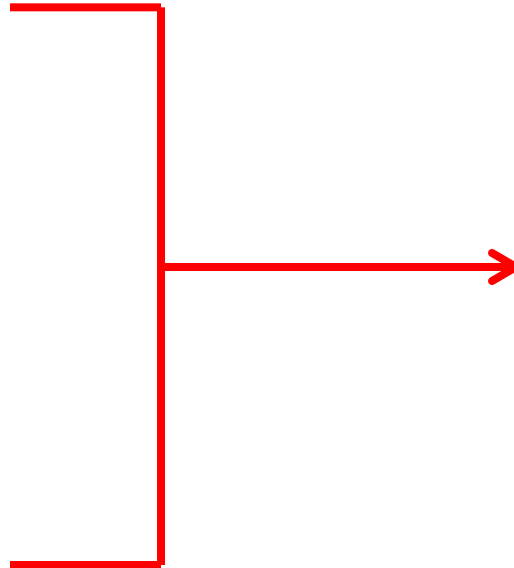

Con immediatezza,
senza attesa
estinzione debito da
parte del POLO



POLO NAZIONALE RIFORMIMENTI

Motorizzazione, Genio, Artiglieria e NBC



ACCORDI QUADRO CRA EI

| TIPOLOGIA | FORNITORE | NR. | DATA | SCAD. | PREZZI |
|---|--|------------|-----------|-------------|-------------------------------------|
| RICAMBI E RIPARAZIONE VTLM LINCE- VTMM ORSO e VM90 | IVECO DV | 310 | 12.2020 | 2028 | LISTINO POWER E SCONTI FISSI |
| RICAMBI E RIPARAZIONI VEICOLI ASTRA GAMMA SM e SMH | IVECO DV | 311 | 12.2020 | 2028 | LISTINO ASTRA E SCONTI FISSI |
| BATTERIE QUALIFICATE | FIAMM | 309 | 12.2020 | 2024 | INDICIZZATO PREZZO PIOMBO LME |
| PNEUMATICI QUALIFICATI MICHELIN | MICHELIN | 312 | 12.2020 | 2024 | FISSI |
| PNEUMATICI QUALIFICATI PIRELLI | PROMETEON (soc. del gruppo PIRELLI) | 313 | 12.2020 | 2024 | FISSI |
| PNEUMATICI COMMERCIALI ESTIVI E INVERNALI NUOVI | Parts & Services | 260 | 24.5.2019 | 2023 | FISSI |



POLO NAZIONALE RIFORMIMENTI

Motorizzazione, Genio, Artiglieria e NBC



REFERENTI PRINCIPALI ACCORDI QUADRO

| TIPOLOGIA | FORNITORE | NR. | NOME | TELEFONO | E-MAIL |
|--|------------------|-----|---------------------|----------------------------|---------------------------------|
| RICAMBI E RIPARAZIONE VTLM LINCE-VTMM ORSO e VM90 P | IVECO DV | 310 | Antonio FABBIANI | 0471.905231 331.1823518 | antonio.fabbiani@cnhind.com |
| RICAMBI E RIPARAZIONI VEICOLI ASTRA GAMMA SM e SMH | IVECO DV | 311 | Antonio FABBIANI | Idem | idem |
| BATTERIE QUALIFICATE | FIAMM | 309 | Manuel FUSA | 0444.709803 345.4476639 | manuel.fusa@fiamm.com |
| PNEUMATICI QUALIFICATI MICHELIN | MICHELIN | 312 | Angela MASIA | 02.33953420 342.5598070 | angela.masia@it.michelin.com |
| PNEUMATICI QUALIFICATI PIRELLI | PROMETEON | 313 | Luigi BENEDICENTI | 334.6894800 | luigi.benedicenti@prometeon.com |
| PNEUMATICI COMM.LI | Parts & Services | 260 | Francesco LUPARELLA | 392.9637304 | f.luparella@parts-services.it |

CARATTERISTICHE ACCORDI QUADRO



- 1. NON NECESSITANO DI ATTIVITA' CONTRATTUALE**
- 2. PREZZI E CONTRAENTE GIA' DETERMINATI**
- 3. RAPIDITA' PROCEDURA ORDINATIVA (ATTO DI ADESIONE /ORDINATIVO)**
- 4. OBBLIGO DI ADESIONE DEGLI EDR DELLA FLS E ANCHE DELLA FLA CON FONDI IN CONTABILITA' ORDINARIA E SPECIALE**





POLO NAZIONALE RIFORMIMENTI

Motorizzazione, Genio, Artiglieria e NBC



DINAMICA CONTRATTUALE

| TIPOLOGIA | CONTRATTI | ATTIVITA' CONTRATTUALE | CONSEGNA RICAMBI (da esecutività contrattuale) |
|---|------------------|-------------------------------|---|
| CONTRATTI CRA EI (SISTEMI D'ARMA) | ACCENTRATI | 360 GG | MINIMO 180 GG MASSIMO 720 GG |
| Pneumatici qualificati MICHELIN e PIRELLI | AQ CRA EI | 10 GG | 90 GG |
| Batterie qualificate EXIDE | AQ CRA EI | 10 GG | 90 GG |
| Ricambi ASTRA e IVECO e VTLM LINCE | AQ CRA EI | 10 GG | MINIMO 60 GG MASSIMO 210 GG |
| CONTRATTI POLORIF | DECENTRATI | 120 GG | 90 GIORNI |

POLO NAZIONALE RIFORMIMENTI

Motorizzazione, Genio, Artiglieria e NBC



VERSAMENTO MATERIALI AL POLO NAZIONALE RIFORMIMENTI

1. Complessivi e sottocomplessivi RIPARABILI (a codice 31, residui di lavorazione)

SOLO quelli con contratto di riparazione in essere presso gli organi del Sostegno Generale, di elevato valore economico, tecnologicamente non superati, ancora in configurazione (principalmente sistemi d'arma e VTLM LINCE)

2. Ricambi, complessivi e sottocomplessivi non più di interesse dell'EDR:
 - in CICLO LOGISTICO (veicoli ancora in servizio)
 - gestiti dal POLORIF

Non trasportare rottami di ferro, gomma, batterie di scarso valore (valorizzazione in loco)





POLO NAZIONALE RIFORMIMENTI

Motorizzazione, Genio, Artiglieria e NBC



PROCEDURA PER VERSAMENTI

1. Richiesta di autorizzazione al versamento dei complessivi (email a POLORIF, david.vannucci@esercito.difesa.it)
2. Autorizzazione al versamento dei soli complessivi riparabili (email da POLORIF)
3. Predisposizione dei complessivi da versare (privi di liquidi, completi di ogni parte, dotati di scheda tecnica ed elementi identificativi NUC, PN...)
4. Definizione delle modalità e dei tempi di versamento dei soli complessivi autorizzati (email a POLORIF, Sezione Ricezione e Collaudi salaricezione@polorif.esercito.difesa.it)
5. Esecuzione del versamento (possibilmente in concomitanza con un ritiro di materiali presso il POLORIF)
6. Dichiarazione di FUORI USO di quei complessivi NON RIPARABILI e non autorizzati (alienazione a permuta, circolare nr. 4007 di COMLOG)

CLASSIFICAZIONE MATERIALI (TUOM art. 520)

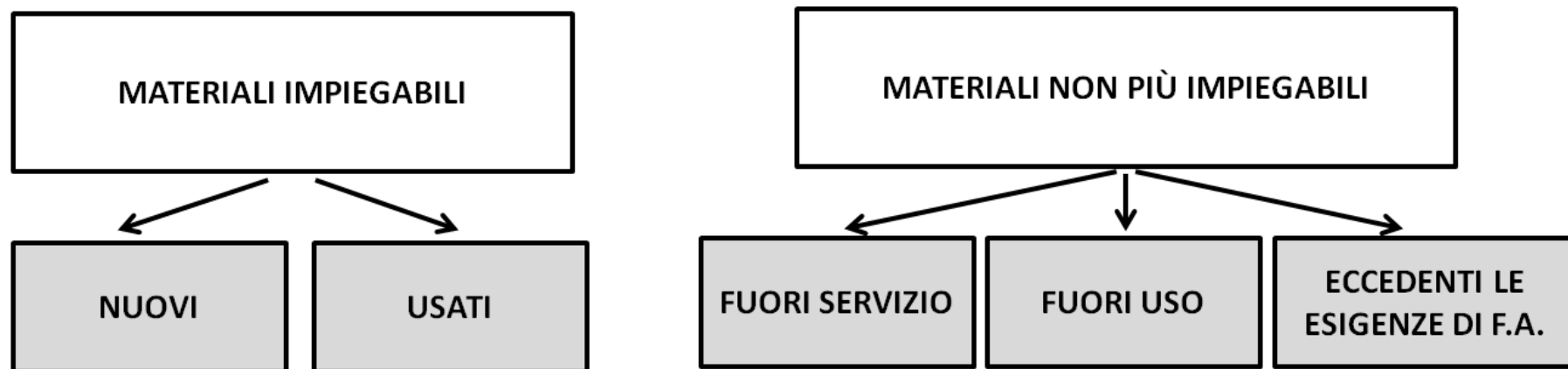

I **materiali impiegabili** comprendono i materiali nuovi e quelli usati, efficienti o riparabili.

I **materiali non più impiegabili** comprendono:

- **materiali fuori servizio**, intendendo per tali i materiali non più rispondenti a esigenze di impiego per ragioni militari, tecniche o economiche, ancorché efficienti;
- **materiali fuori uso**, comprendenti i materiali non più efficienti, il cui ripristino sia stato dichiarato economicamente non conveniente o sia tecnicamente impossibile. Sono fuori uso anche i materiali che, per la loro intrinseca composizione, abbiano subito alterazioni nelle loro essenziali caratteristiche chimiche, fisiche e tecnologiche;
- **materiali eccedenti** rispetto alle esigenze della F.A.

ALIENAZIONE

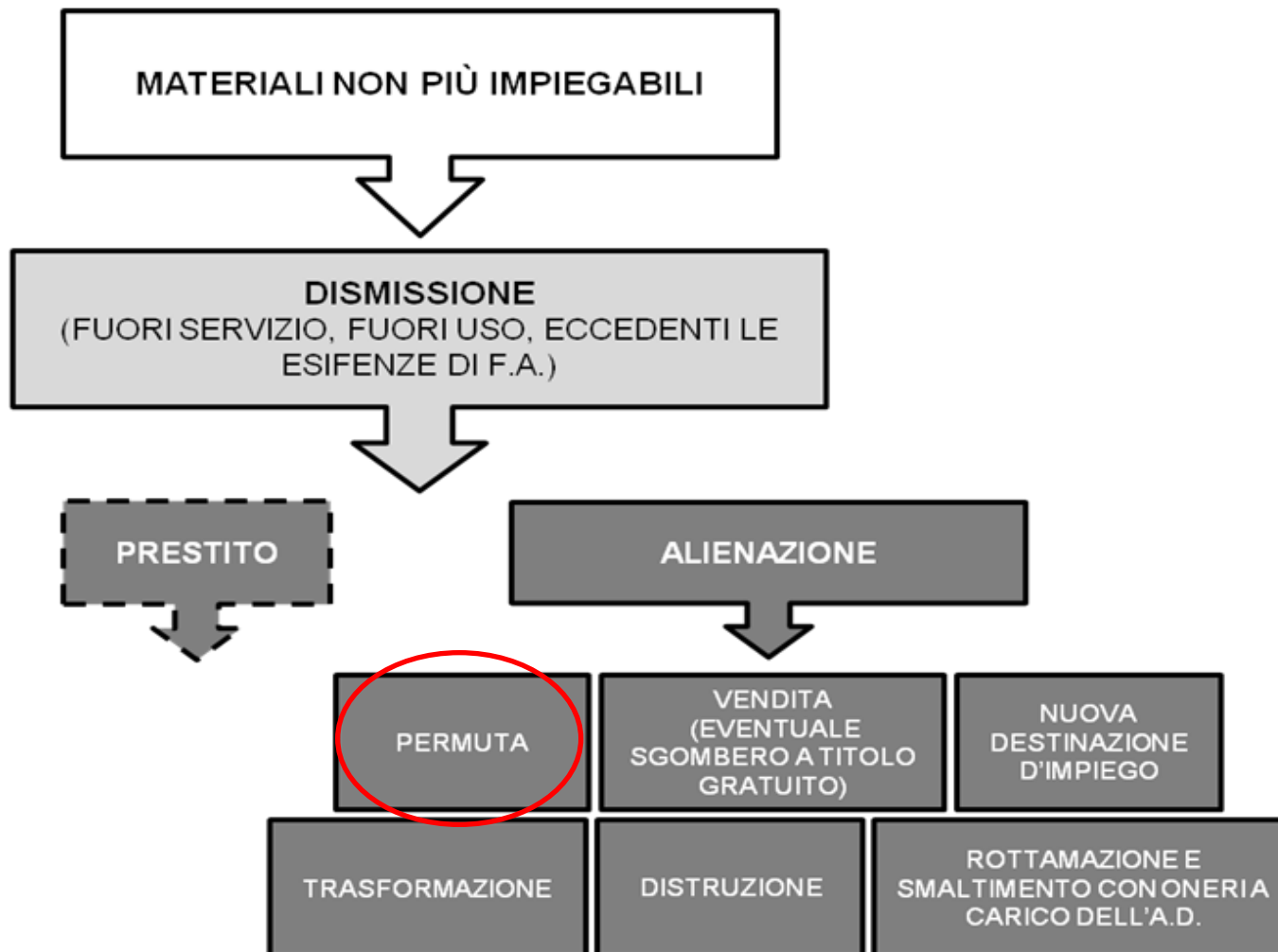



POLO NAZIONALE RIFORMIMENTI

Motorizzazione, Genio, Artiglieria e NBC



LE PERMUTE



COMANDO LOGISTICO DELL'ESERCITO
STATO MAGGIORE-UFFICIO ALIENAZIONI

CIRCOLARE 4007

**DISMISSIONE, CESSIONE E ALIENAZIONE DI VEICOLI, MATERIALI,
SISTEMI E QUADRUPEDI DELL'ESERCITO**

Edizione 2021

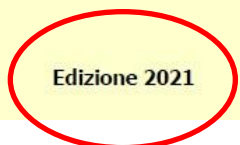
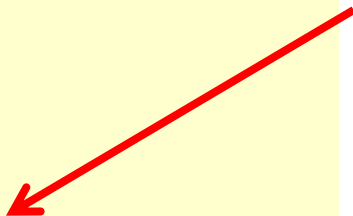
Normativa
di
riferimento





POLO NAZIONALE RIFORMIMENTI

Motorizzazione, Genio, Artiglieria e NBC



LE PERMUTE (Procedura)

Una volta ottenuta la destinazione finale d'uso del materiale da permutare, si procede in relazione all'importo della permuta, in particolare:

- < € 20.000: il Comandante dell'EDRC procede in autonomia, ove nulla contro da parte delle S.A.;
- ≥ € 20.000 e < € 100.000: si procede con l'assenso formale di SME-UG CRA EI;
- ≥ € 100.000: si procede previa autorizzazione di SMD-UGPPB, SMD IV REPARTO e dell'Autorità politica.

Fermo restando la necessaria autorizzazione dell'Autorità logistica centrale, per importi > € 10.000 e per particolari tipologie di veicoli o materiali.



POLO NAZIONALE RIFORMIMENTI

Motorizzazione, Genio, Artiglieria e NBC



« Le attività logistiche all'estero »

COMANDO LOGISTICO DELL'ESERCITO



PREMESSA

Il documento è stato elaborato sulla base delle esigenze maturate nei Teatri di Operazioni (Te.Op.).

E' pertanto suscettibile di ulteriori ottimizzazioni in quanto intende costituire una solida base per la standardizzazione delle procedure in argomento volte a garantire uniformità nelle comunicazioni tra gli elementi "chiave" della logistica in Zona di Operazioni e questo Vertice d'Area.

Il documento si articola in sei capitoli:

- Capitolo 1: descrizione dell'organizzazione e dei compiti della Sala operativa logistica, nonché dei flussi delle comunicazione logistiche con i Te.Op., lo Stato Maggiore dell'Esercito, COMFOTER COE e le S.A.;
- Capitolo 2: iter procedurale (grafico e descrittivo) relativo ai rifornimenti di mezzi e materiali. Vengono specificate le modalità per il monitoraggio del flusso dei rifornimenti dei mezzi e materiali destinati al Teatro;
- Capitolo 3: iter procedurale (grafico e descrittivo) circa il mantenimento dei mezzi e materiali nei Te.Op., con particolare riferimento alle modalità d'intervento delle squadre a contatto e alle modalità di sostituzione di mezzi e materiali;
- Capitolo 4: iter procedurale (grafico e descrittivo) relativo al rifornimento/lo sgombero delle munizioni, nonché le azioni da intraprendere a seguito di visita chimica;
- Capitolo 5: competenze nella gestione dei materiali nei Te.Op., l'iter procedurale (grafico e descrittivo) per la cessione di mezzi e materiali ad altre Forze Armate in Te. Op.;
- Capitolo 6: dismissione, alienazione, cessione e prestito di veicoli, materiali nei Te.Op..

Il documento, redatto in forma schematica, è diretto agli operatori del settore della logistica.

2. ITER PROCEDURALE PER I RIFORMIMENTI DI MEZZI E MATERIALI

2.1 I RIFORMIMENTI DEI MATERIALI IN CICLO LOGISTICO

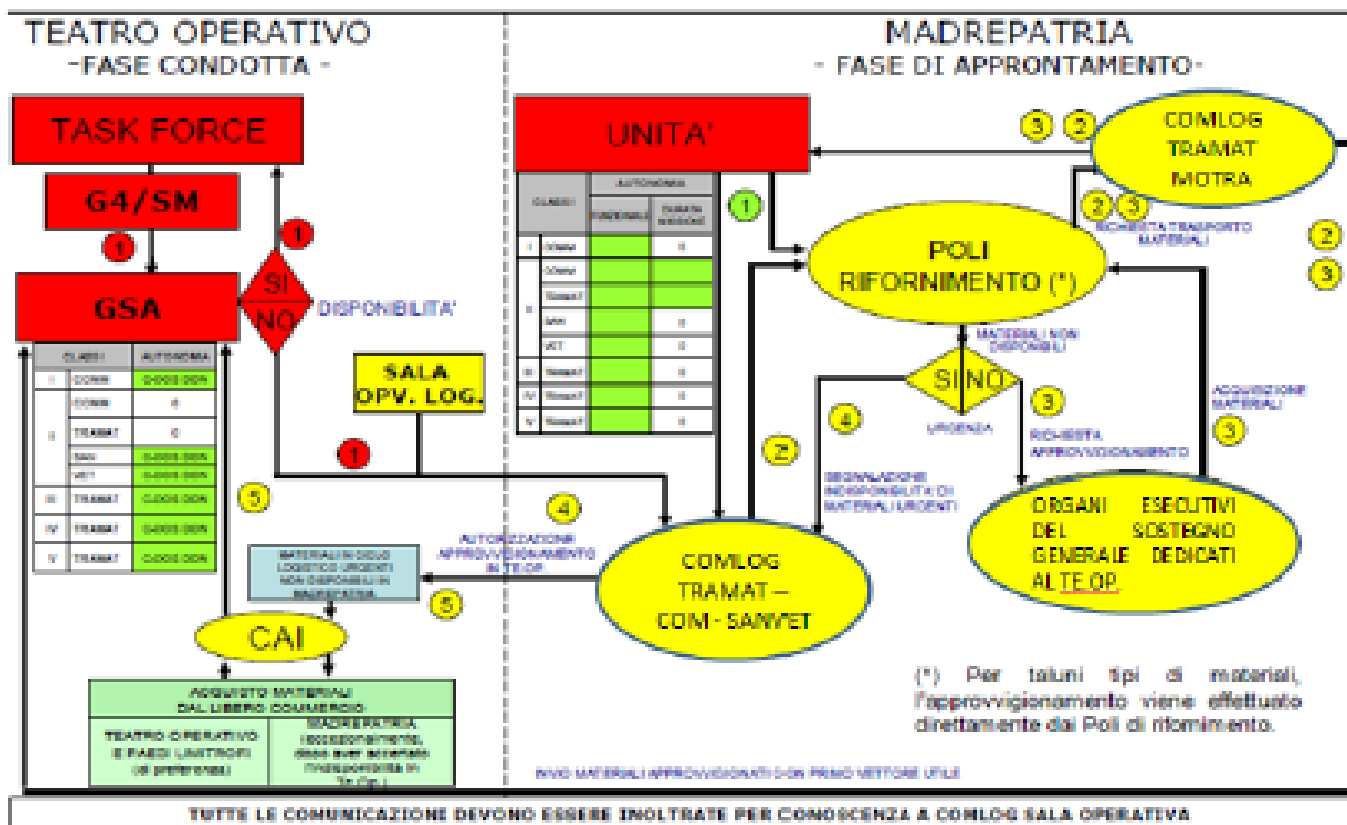

2.3 I RIFORMIMENTI STRAORDINARI DEI MATERIALI IN CICLO LOGISTICO (MATERIALI TRAMAT - MOTORIZZAZIONE E GENIO)

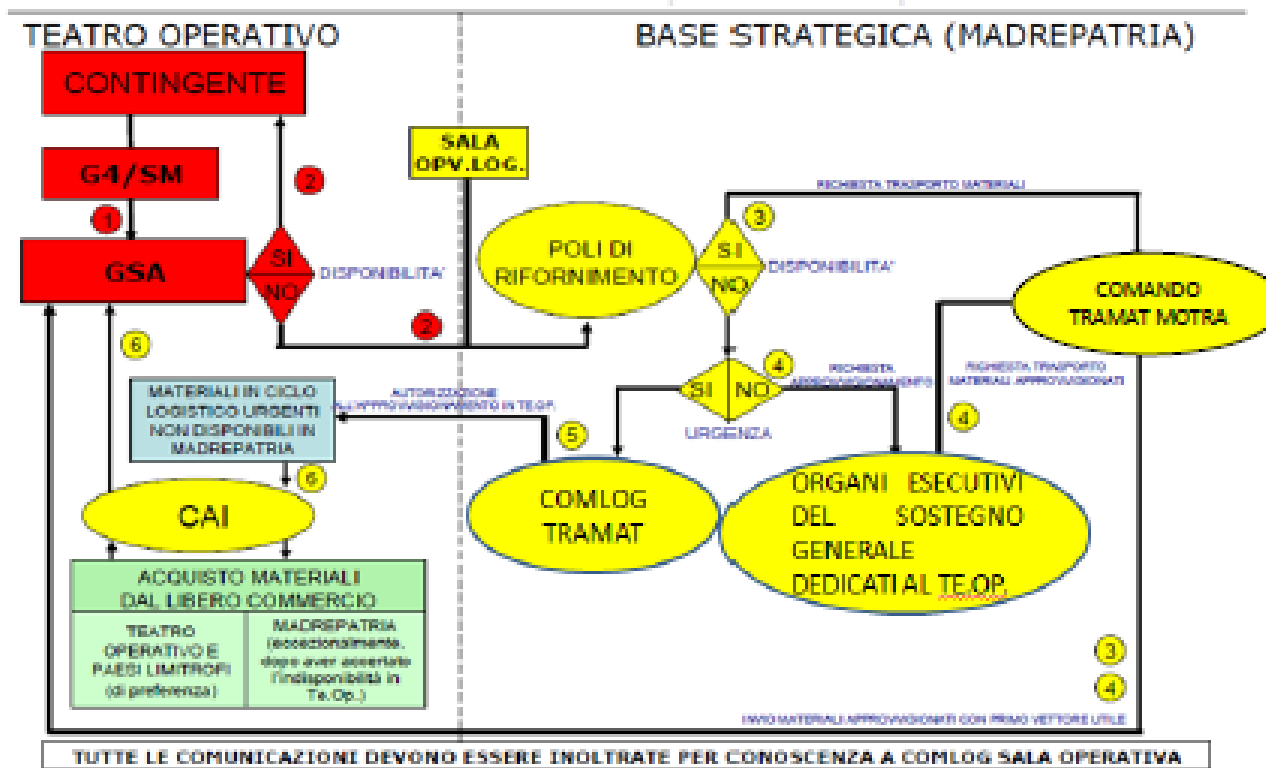

I RIFORMIMENTI DEI MATERIALI IN "CICLO LOGISTICO"

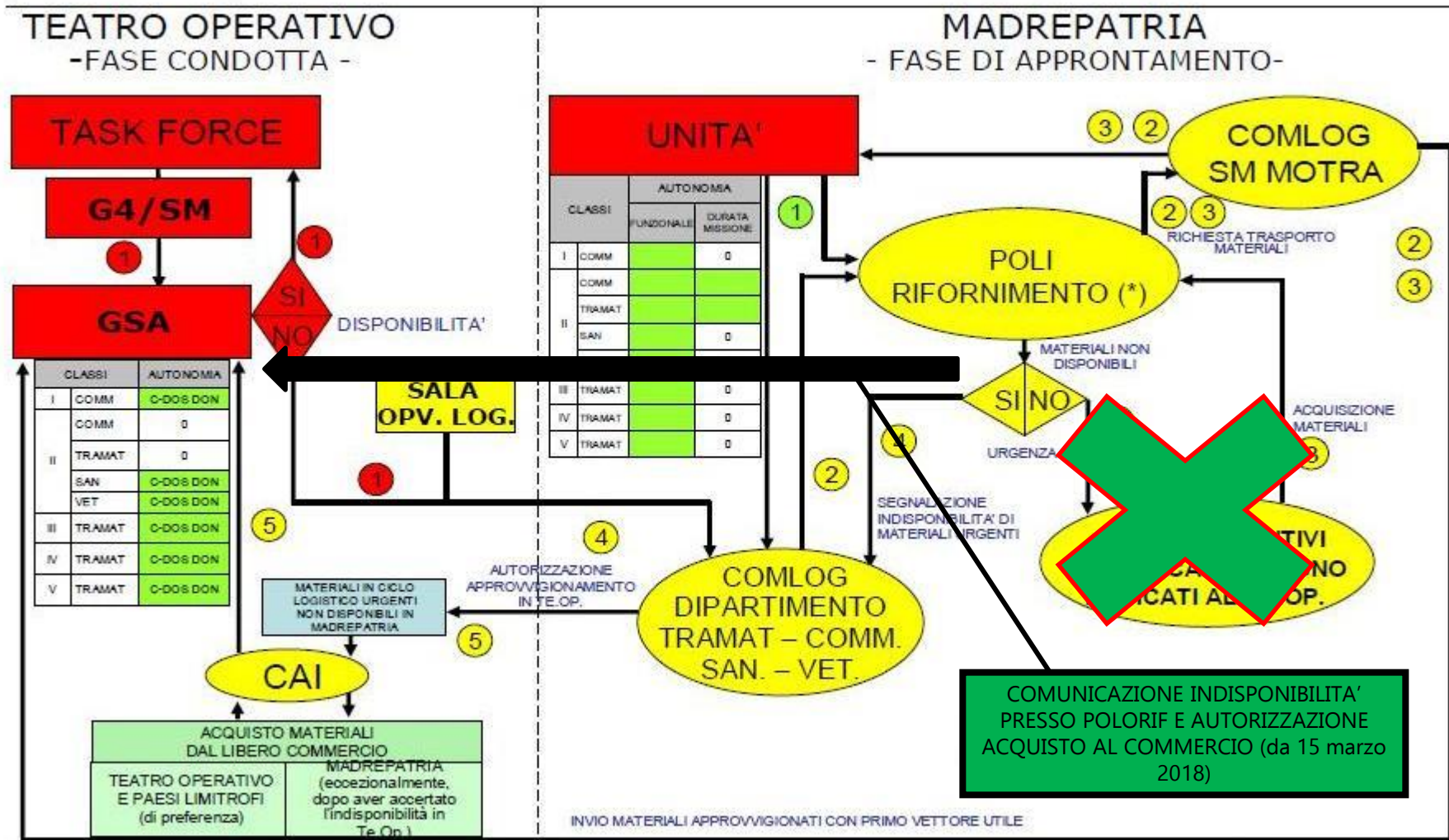

2.6 I RIFORMIMENTI STRAORDINARI DEI MATERIALI NON IN CICLO LOGISTICO

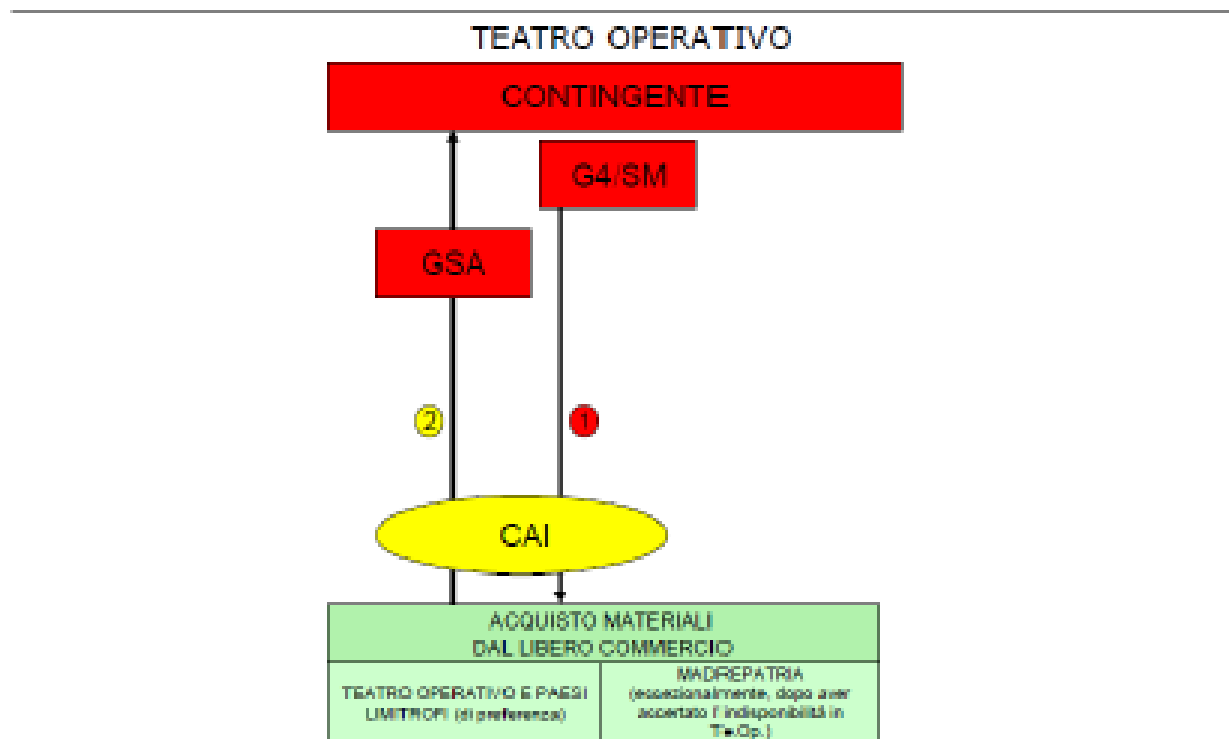

TUTTE LE COMUNICAZIONI DEVONO ESSERE INOLTRE PER CONOSCENZA A COMLOG SALA OPERATIVA



POLO NAZIONALE RIFORMIMENTI

Motorizzazione, Genio, Artiglieria e NBC



IVECO
DEFENCE VEHICLES

CONTI DEPOSITO PER I TEATRI OPERATIVI



- **IVECO DV e ASTRA (AFGHANISTAN, LIBANO, ERBIL)**
- **DISPONIBILITA' DI UNO STOCK AVANZATO DI RICAMBI (CONTINUAMENTE AGGIORNATO) IN T.O.**
- **OBBLIGAZIONE ANNUALE STIPULATA DAI CAI, CON PAGAMENTO A CONSUMO**
- **DISPONIBILITA' IMMEDIATA DI RICAMBI CON SCONTO «FLAT»**
- **ANALISI LOGISTICA E REINTEGRO RICAMBI CONSUMATI A CURA IVECO E ASTRA**





POLO NAZIONALE RIFORMIMENTI

Motorizzazione, Genio, Artiglieria e NBC



ITER PROCEDURALE PER IL MONITORAGGIO DEL PROCESSO DI RIFORMIMENTO

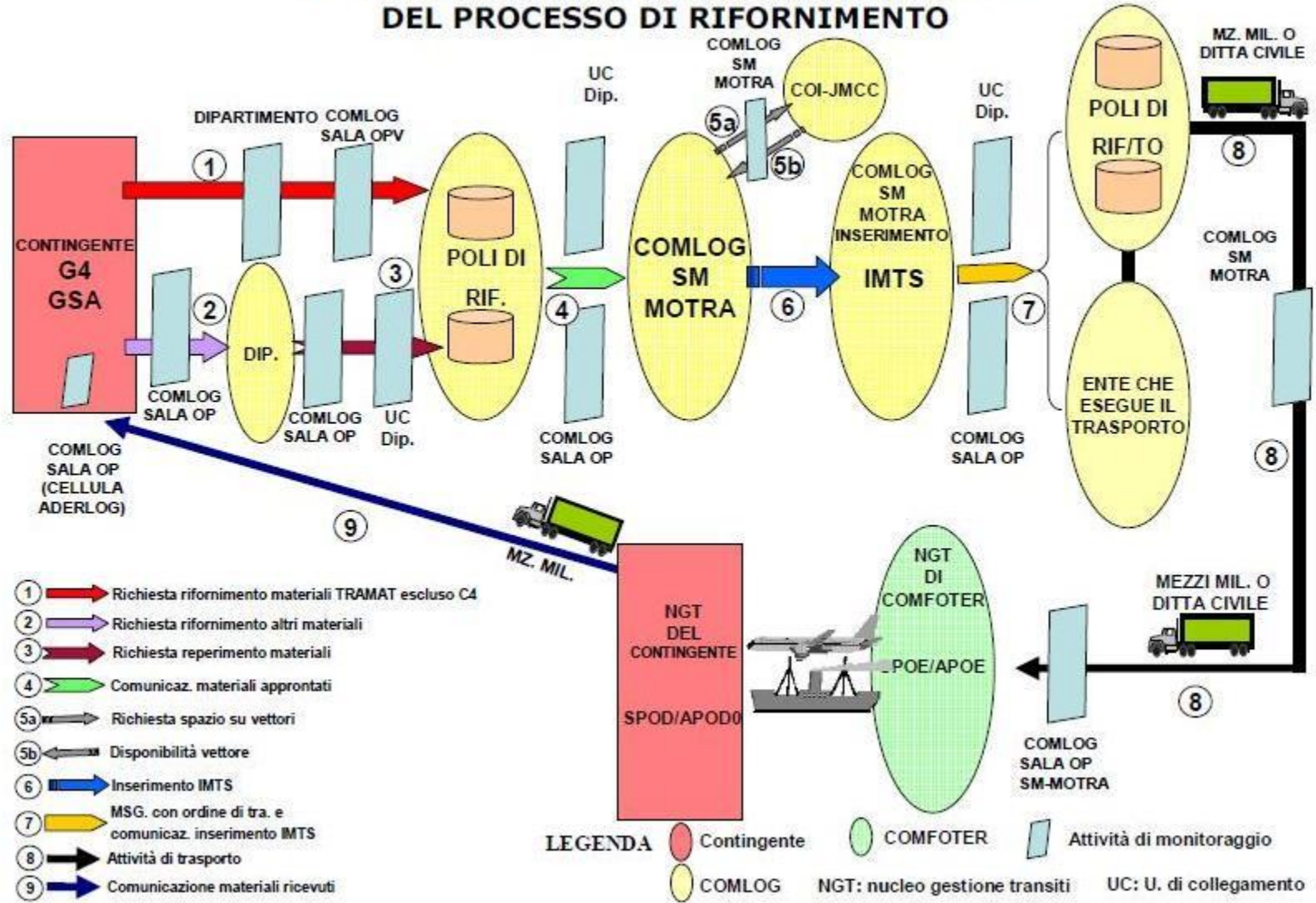

ITER PROCEDURALE PER IL MONITORAGGIO DEL PROCESSO DI RIFORNIMENTO

- 1 { Il GSA chiede ai poli di rifornimento competenti, informando gli Uffici/Dipartimenti competenti e la Sala operativa del COMLOG, il rifornimento dalla madrepatria dei mezzi/materiali.
- 2-3 { La Sala operativa monitora l'inoltro delle richieste ai poli di rifornimento tramite l'Ufficiale di collegamento dei dipartimenti.
- 4 { I poli di rifornimento non appena reperito il materiale, lo approntano e lo condizionano per la spedizione ed inviano le richieste di trasporto al COMLOG SM MOTRA secondo le procedure di cui alla ILE "I movimenti e i trasporti".
- 5 { COMLOG SM MOTRA attua la procedure di cui alla ILE "I movimenti e i trasporti".
- 6 { COMLOG SM MOTRA inserisce i dati dei materiali da inviare sul sistema IMTS.
La Sala operativa e l'Ufficiale di collegamento dei Dipartimenti monitorano l'inserimento avendo accesso al sistema IMTS.
- 7 { Viene comunicato ai poli di rifornimento, agli uffici/dipartimenti, alla Sala operativa e a tutti gli aventi causa, l'avvenuto inserimento dei materiali nelle liste d'imbarco tramite sistema IMTS indicando il tipo di vettore, il POE, la data di partenza e l'ente che effettuerà il trasporto presso il POE.
- 8 { COMLOG SM MOTRA monitora l'attività di trasporto dai poli di rifornimento al POE effettuata da 8° rgt. tra "Casilina"/cp. tra. dei COMLOG nord/sud/ditte civili.
La Sala operativa monitora l'avvenuta partenza dei materiali tramite l'IMTS.
La Sala operativa, tramite la cellula ADERLOG, avverte tempestivamente il teatro operativo del mancato invio.
- 9 { All'arrivo del materiale in teatro e alla presa in consegna da parte del GSA, attraverso la cellula ADERLOG del COMLOG Sala operativa, viene data comunicazione della conclusione dell'operazione.

L'INFOLOGISTICA ed i RIFORNIMENTI



Anni '70



Anni '90

Anni '80



Anni 2000





STRUMENTI INFOLOGISTICI

- 1. CONSULTAZIONE CATALOGHI E MANUALI**
- 2. CONSULTAZIONE BANCA DATI GESCON
(Gestione Configurazioni)**



CONSULTAZIONE CATALOGHI E MANUALI

Sul sito intranet del POLO RIFORMIMENTI
(www.polorif.esercito.difesa.it)

Disponibilità di :

- 1) Cataloghi parti di ricambio**
- 2) Manuali di uso e manutenzione**

continuamente aggiornati e di tutti i veicoli e sistemi d'arma supportati.



BANCA DATI GESCON

GESCON (Gestione Configurazioni)

Applicativo per la gestione delle variazioni di configurazione dei veicoli tattici e tattico-logistici e dei sistemi d'arma supportati, relativamente ai ricambi, attrezzature, pneumatici e batterie di accumulatori, a seguito dell'emissione di

- Note tecniche
- Varianti tecniche
- Varianti di configurazione
- Bonifiche di NUC
- Codificazione NATO di item presenti sui cataloghi e privi di NUC

SCOPO: consultazione da parte degli utenti al fine di individuare esattamente ricambi e attrezzature da richiedere (NUC / PN corretti) e ridurre conseguentemente i tempi morti dovuti alle richieste errate inviate mediante i flussi

BANCA DATI GESCON

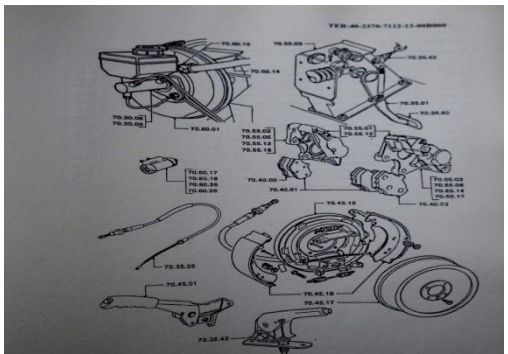
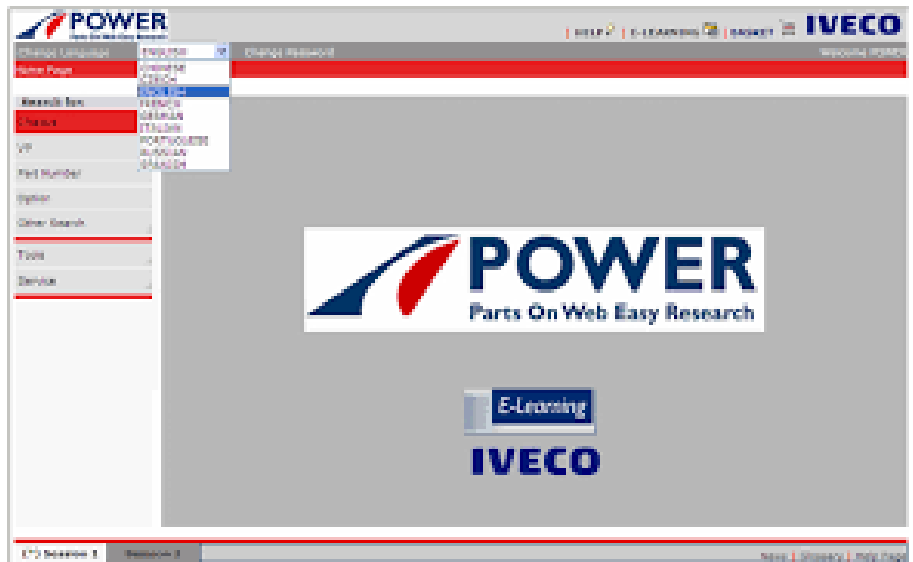



POLO NAZIONALE RIFORNIMENTI

Motorizzazione, Genio, Artiglieria e NBC



BANCA DATI GESCON

ORIGINE

Anni '80: su piattaforma DBASE 3 in ambiente MS DOS, a solo uso interno del MACRA

Anni 2.000: consultabile all'esterno scaricando l'applicativo GESCON dal sito intranet del MACRA

OGGI

Dal 1.1.2014 applicativo GESCON importato su piattaforma WEB, utilizzando DATA BASE ORACLE con interfaccia utente identica a quella SIGE

Consultazione (da parte di tutti gli utenti):

- collegamento al sito intranet del POLO RIFORNIMENTI (www.polorif.esercito.difesa.it)

- iscrizione al portale

- attivazione dell'utenza facendo *click* sul *link* inviato a mezzo *e-mail* indicata in fase di registrazione

Modifica: solo a cura di personale abilitato del POLO RIFORNIMENTI (Punto di controllo)

BANCA DATI GESCON

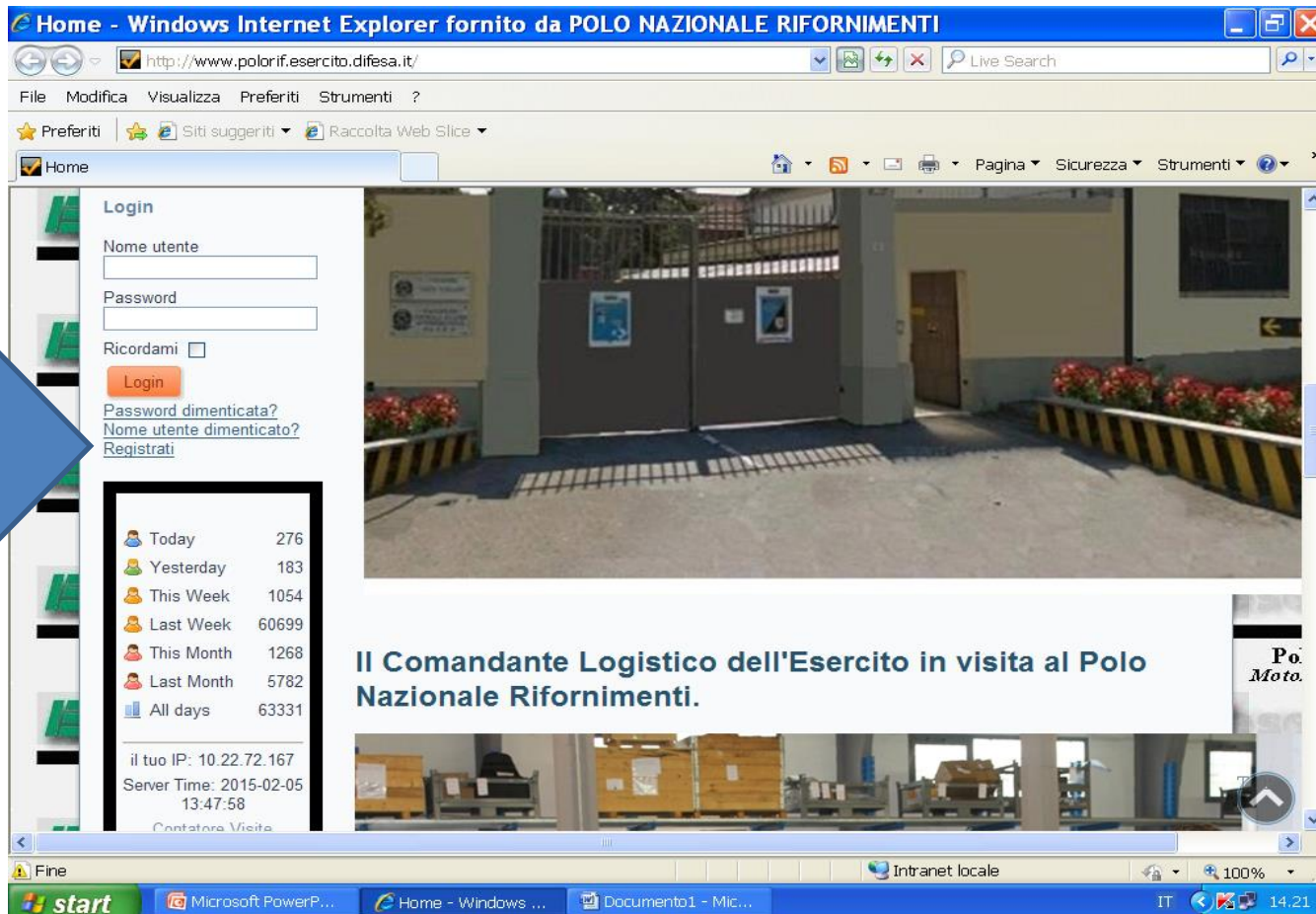

Home - Windows Internet Explorer fornito da POLO NAZIONALE RIFORNIMENTI

http://www.polorif.esercito.difesa.it/

File Modifica Visualizza Preferiti Strumenti ?

Home

Login

Nome utente

Password

Ricordami

Login

[Password dimenticata?](#)
[Nome utente dimenticato?](#)
[Registrati](#)

| | |
|------------|-------|
| Today | 276 |
| Yesterday | 183 |
| This Week | 1054 |
| Last Week | 60699 |
| This Month | 1268 |
| Last Month | 5782 |
| All days | 63331 |

il tuo IP: 10.22.72.167
Server Time: 2015-02-05 13:47:58

Il Comandante Logistico dell'Esercito in visita al Polo Nazionale Rifornimenti.

Po. Moto.

Windows taskbar: start, Microsoft PowerP..., Home - Windows ..., Documento1 - Mic..., Intranet locale, 100%, IT, 14.21



POLO NAZIONALE RIFORMIMENTI

Motorizzazione, Genio, Artiglieria e NBC



BANCA DATI GESCON

Gescon (Consultazione) - Windows Internet Explorer fornito da POLO NAZIONALE RIFORMIMENTI

https://10.22.72.14/gescon/start.jsf

File Modifica Visualizza Preferiti Strumenti ?

Il tuo profilo Gescon (Consulta... x)

Archivi Gestione **Sessione** POLO NAZIONALE RIFORMIMENTI - PIACENZA

Codici di Applicabilita'

| Mod. | Codice | F.U. | Descrizione | Sisme | Nuc |
|------|--------|------|-------------------------------------|--------|---------------|
| | 000 | | ATTREZZATURE | | |
| | 006 | | RIMORCHIO GENIO OSIM-PLOCCO | | |
| | 007 | S | MTC.TATTICO GUZZI NUOVO FALCONE 500 | 010013 | |
| | 008 | S | ATV.FIAT AR/59 | 010083 | |
| | 009 | | BUS CACCIAMALI IVECO A100 E18 35P. | 014087 | 2310151393030 |
| | 010 | S | AUTOFURGONCINI FIAT 238 | 010102 | |
| | 011 | S | AUTOBUS LEGGERI FIAT 238 | 010111 | |
| | 012 | S | GRUPPO ELETTROGENO FRANCONI | | |
| | 013 | S | AUTOFURGONCINO ALFA ROMEO F/12 | 010105 | |
| | 014 | | PIAGGIO PORTER COMBINATO | 020326 | |

pag. 1 di 38 (372 record)

pannello Filtro/Stampa

Filtro

1 - Colonna
 2 - Tipo ricerca
 3 - Valore da cercare

Visualizza e Stampa

record per pagina

start Microsoft PowerP... Gescon (Consulta... Documento1 - Mic... Intranet locale 100% IT 15.03



POLO NAZIONALE RIFORNIMENTI

Motorizzazione, Genio, Artiglieria e NBC



BANCA DATI GESCON

Gescon (Consultazione) - Windows Internet Explorer fornito da POLO NAZIONALE RIFORNIMENTI

https://10.22.72.14/gescon/gescon/jsp/codApp.jsf

File Modifica Visualizza Preferiti Strumenti ?

Il tuo profilo Gescon (Consulta...)

Archivi Gestione Sessione POLO NAZIONALE RIFORNIMENTI - PIACENZA

Codici di Gestione

| Mod. | Codice | Descrizione |
|------|--------|--|
| | K | P/N non più fornito di ricambio dal MACRA in quanto inserito in kit di riparazione/modifica, corredi, serie, come indicato nella nota che segue il codice. |
| | M | Il materiale non viene più fornito come parte a se stante dal MACRA in quanto, nel frattempo, è intervenuta da parte della ditta costruttrice una sostituzione multipla (a seguito di modifica o di necessità di carattere costruttivo) come da indicazioni riportate nella nota che segue il codice. |
| | Z | Il materiale è immagazzinato sia come parte singola sia come kit di riparazione (indicato dalla nota che segue il codice). |
| | F | P/N non più fornito di ricambio dal MACRA in quanto non più gestito come parte di ricambio singola. Chiedere il P/N (kit, complessivo, sottocomplesivo, etc..) cui appartiene il materiale come indicato nella nota che segue il codice. |
| | A | Per la cessione da parte del MACRA è necessaria l'autorizzazione da parte di COMLOG. |
| | E | Materiale non fornito di ricambio dal MACRA in quanto non più gestito come assieme. Chiedere i singoli componenti dell'assieme come indicato dalla nota che segue il codice. |
| | I | P/N intercambiabile con un altro P/N più aggiornato che viene distribuito in alternativa. |
| | N | Il rifornimento del materiale in esame non è di competenza del MACRA. |
| | S | Part Number non più fornito di ricambio dal MACRA in quanto: a. o sostituito da altro Part Number come riportato nel campo sostitutivo; b. o non più a listino; c. o non più fornito dalle ditte sui contratti centralizzati per scadenza termini di assistenza e quindi provvedere in proprio all'acquisto. |
| | Q | Il materiale è da impiegare entro il termine di scadenza indicato nella confezione o sul particolare. |
| | J | Il particolare viene fornito fino ad esaurimento delle scorte. |

11 record trovati

pannello Filtro/Stampa

Intranet locale 100%

start Microsoft PowerP... Gescon (Consulta... Documento1 - Mic... IT 15.06

BANCA DATI GESCON

Sigle ed Abbreviazioni

| Mod. | Codice | Descrizione | Cmd |
|------|-----------|--------------------|-----|
| | SX | SINISTRO | |
| | CIL. | CILINDRO/CLINDRICO | |
| | CL/DRI | CILINDRI | |
| | MOT. | MOTORE/MOTORINO | |
| | AVV/MENTO | AVVIAMENTO | |
| | RADDRIZ | RADDRIZZANTE | |
| | PUNT. | PUNTERIE | |
| | DISTRIB. | DISTRIBUTORE | |
| | DISTR. | DISTRIBUZIONE | |
| | INGR. | INGRANAGGIO | |

pag. 1 di 28 (273 record)

pannello Filtro/Stampa

Filtro

1 - Colonna: Codice

2 - Tipo ricerca: inizia per

3 - Valore da cercare: [input]

Applica [check] Annulla [x]

Visualizza e Stampa

10 record per pagina

Stampa [print icon]

Esporta su Excel [excel icon]

BANCA DATI GESCON

Codici per Sostituzione

| Mod. | Kit3 | Descrizione |
|------|---|-------------|
| E95 | | |
| E96 | | |
| E97 | | |
| E98 | | |
| E99 | | |
| TM7 | 0-01321 + 0-49240 + 9915125 | |
| TQ2 | 0-02607 + 11195377 + 0-951977 + 11195370 | |
| CH5 | 0-02649 + 0-49056 + 0-954556 + 10296160 + 4858607 | |
| D80 | 0-03119 + 0-113172 + 1126329 + 12647021 + 12647024 + 16887704 | |
| DU5 | 0-03219 + 0-11075 + 17710074 | |

pag. 1 di 370 (3697 record)

pannello Filtro/Stampa

Filtro

- 1 - Colonna:
- 2 - Tipo ricerca:
- 3 - Valore da cercare:

Visualizza e Stampa

- 10 record per pagina
-
-

ATTENZIONE! A causa dell'eccessivo numero di risultati prodotti dalla ricerca, il numero di record restituiti (3697) risulta parziale. Ripetere la ricerca usando un filtro piu' restrittivo.

BANCA DATI GESCON

The screenshot shows the 'Codici Tipo' section of the Gescon application. A table lists various equipment types with their codes and descriptions. The table is currently displaying page 1 of 3, with 21 records in total. The interface includes a search filter panel and a 'Visualizza e Stampa' section.

| Mod. | Codice | Descrizione |
|--------|--------|-------------------|
| [icon] | BA | BATTERIE |
| [icon] | CO | COPERTURE |
| [icon] | CD | CAMERE D'ARIA |
| [icon] | DP | DEP. CARBURANTI |
| [icon] | AT | ATTREZZATURE |
| [icon] | VE | VETROFANIE |
| [icon] | AD | AUSILI DIDATTICI |
| [icon] | CA | CATENE D'ADERENZA |
| [icon] | GM | GRUPPI MECCANICI |
| [icon] | KP | KIT PUMA |

pag. 1 di 3 (21 record)

pannello Filtro/Stampa

Filtro

- 1 - Colonna: Codice
- 2 - Tipo ricerca: inizia per
- 3 - Valore da cercare: [input field]

Applica [check] Annulla [X]

Visualizza e Stampa

- 10 record per pagina
- Stampa [icon]
- Esporta su Excel [icon]



POLO NAZIONALE RIFORMIMENTI

Motorizzazione, Genio, Artiglieria e NBC



BANCA DATI GESCON

CASI PARTICOLARI



POLO NAZIONALE RIFORMIMENTI

Motorizzazione, Genio, Artiglieria e NBC



Archivi Gestione Amministrazione Sessione © MACRA - PIACENZA

Unico

PN Astra

PN IVECO

1 di 2

Part Number 0-956651 Nuc 5307151195569 Ast. No Denom. PRIGIONIERO

Ente Rif 4603 Disl Rif 004 Mag. AUT Rif. Nuc 729 Unita' Mis. EA Prezzo 0,34

Cmd | Sostit./Inter 4825411 Consistenze 294,00 Approv. Si Distrib. Si Gestione

Info Sequenza

Data 05/06/2014 Flag Codice Tipo **Attenzione!: esistono 2 part number associati a questo nuc**

Dettaglio

| Mod. | App. | F.U. | Dett. App. | Pagina Cat. | Dett. Cat. |
|------|------|------|------------|------------------------|------------|
| | 736 | | | F00.06.0000.0393 12/97 | |
| | 729 | | | F00.06.0000.0393 6/96 | |
| | 478 | | | F00.06.0000.0393 07/95 | |
| | 477 | | | F00.06.0000.0393 5/96 | |

4 record trovati

pannello Filtro/Stampa

| Mod. | Nr. Nota | Gestione Note |
|-------------------------|----------|---------------|
| 0 record trovati | | |
| pannello Filtro/Stampa | | |



POLO NAZIONALE RIFORMIMENTI

Motorizzazione, Genio, Artiglieria e NBC



1 di 1

Part Number 0-956584 Nuc 5330151213486 Ast. No Denom. GUARNIZ. GOMMA

Ente Rif 5308 Disl Rif 005 Mag. AUT Rif. Nuc 729 Unita' Mis. EA Prezzo 4,41

Cmd I Sostit./Inter 4681051 Consistenze 252,00 Approv. Si Distrib. Si Gestione

Info 1483/C - 1509/C Sequenza 014 002 SY6

Data 22/02/2017 Flag * Codice Tipo **Attenzione!: esistono 2 part number associati a questo nuc** 2° NUMERO DELLA SEQUENZA

Sequenza PARTN Precedente

Dettaglio

| Mod. | App. | F.U. | Dett. App. | Pagina C |
|------|------|------|------------|---------------|
| | 736 | N | | F00.06.0000.0 |
| | 729 | N | | F00.06.0000.0 |
| | 478 | N | | F00.06.0000.0 |
| | 477 | N | | F00.06.0000.0 |

4 record trovati

pannello Filtro/Stampa

| Nuc | Part Number | App | Kit | Nota/Numero note. | Quantita' |
|---------------|-------------|-------------------------|-------------|-------------------|-----------|
| 5330150636091 | 0-49265 | 205, 475, 730, 733, 734 | 004 001 SY6 | 0 | |
| 5330151213486 | 0-956584 | 477, 478, 729, 736 | 014 002 SY6 | 0 | 252,00 |
| 5330150636091 | 4681051 | 280, 281, 337, 395, 700 | 004 003 SY6 | 6.17 | |
| 5330151213486 | 98481106 | 373, 700, 724, 900 | 014 004 SY6 | 6 | 252,00 |

4 record trovati

pannello Filtro/Stampa



POLO NAZIONALE RIFORMIMENTI

Motorizzazione, Genio, Artiglieria e NBC



1 di 1

Part Number 12V-EI110 Nuc 6140151226215 Ast. No Denom. BATTERIA ACCUMULATORI MIS.267X282X225

Ente Rif Disl Rif Mag. Rif. Nuc SIE Unita' Mis. EA Prezzo 0,00

Cmd S Sostit./Inter 860BT0020 Consistenze 2,00 Approv. Si Distrib. Si Gestione

Info 897/C - 1072/C - 1386/C Sequenza 004 002 DE4

Data 23/01/2014 Flag Codice Tipo BA **Attenzione!: esistono 3 part number associati a questo nuc**

Nuc* Sequenza PARTN Precedente

Dettaglio

| Mod. | App. | F.U. | Dett. App. | Pagina Cat. | Dett. Cat. |
|------|------|------|------------|---------------------------------|------------|
| | 700 | N | | IN ATTESA DI INSERIMENTO PAGINA | |
| | 375 | N | | IN ATTESA DI INSERIMENTO PAGINA | |
| | 374 | N | | IN ATTESA DI INSERIMENTO PAGINA | |

3 record trovati

pannello Filtro/Stampa

| Mod. | Nr. Nota | Gestione Note |
|------|----------|---------------|
| | 7.17 | |
| | 37.20 | |

2 record trovati

pannello Filtro/Stampa

2 NOTE

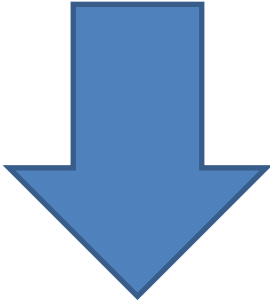

Gescon (Consultazione) - Windows Internet Explorer fornito da POLO NAZIONALE RIFORMIMENTI

Gestione Note

| NUMERO NOTA | NOTA |
|-------------|---|
| 37.2 | BATTERIE MEZZI TATTICI. Il P/N 12V-EI110, batteria mezzi tattici, NUC 6140151226215 non verrà più approvvigionata ed in altern... |

Filtra No Filtro Nota Filtro Nota

Modifica/Cancela Nota

Codice Nota : **37.2**

BATTERIE MEZZI TATTICI.

Il P/N 12V-EI110, batteria mezzi tattici, NUC 6140151226215 non verrà più approvvigionata ed in alternativa andrà richiesto il seguente P/N:

- 12V-EI120 batteria mezzi tattici AGM GEL
6135152075379

* 1386/C *

POLO NAZIONALE RIFORMIMENTI

Motorizzazione, Genio, Artiglieria e NBC



1 di 1

Part Number 99465302 Nuc 2530151619114 Ast. No Denom. PINZA FRENO CPL

Ente Rif 5308 Disl Rif 005 Mag. A Rif. Nuc SIE Unita' Mis. EA Prezzo 317,62

Cmd J Sostit./Inter Consistenze 1,00 Approv. Si Distrib. Si Gestione

Info 275/A - B/70 - 1465/C Sequenza

Data 26/09/2016 Flag * Codice Tipo

Nuc*

Gescon (Consultazione) - Windows Internet Explorer fornito da POLO NAZION...

Nuc Provvisori

| Nuc | Nuc(*) | Descrizione | Quantita'(*) | Rif1 | Rif |
|---------------|---------------|---------------------------|--------------|------|-----|
| 2530151619114 | 253015E095529 | PINZA FRENO CPL(99465302) | | | CC |

1 record trovati

pannello Filtro/Stampa

NOTE

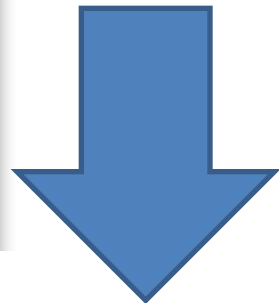

IL NUC CON ASTERISCO NELLA NOTA E' QUELLO NON PIU' VALIDO, DA CHIEDERE IL 2530151619114

Codice Nota : **58.04**

SOSTITUZIONE MULTIPLA :

4855708 = PINZA FRENO SX

Il particolare non viene più fornito di ricambio dalla ditta.

Se il CMD è uguale a:

- * J il particolare verrà fornito fino ad esaurimento scorte.
- * M richiedere in sostituzione:

- 99465302 pinza freno completa sx
- 98482683 cavo elettrico

* 898/C *

Annulla Stampa

Codice Nota : **63.14**

NOTA VALIDA SOLO PER IVECO VM90T.

Come comunicatoci dalla ditta IVECO è stata apportata una modifica alle pinze freno dell'assale anteriore.

NB: La sostituzione delle pinze freni è VINCOLATA ed in caso di intervento vanno sempre, sostituite, sia la dx che la sx.

I P/N sono variati più volte e verranno forniti fino ad esaurimento scorte:

Prima versione:

- 99465302 pinza freno cpl sx
- 99465304 pinza freno cpl dx
- 98482683 cavo elettrico

Seconda versione:

- 99464100 pinza freno cpl sx
- 99464101 pinza freno cpl dx

Terza versione:

- 42561703 pinza freno cpl sx
- 42561704 pinza freno cpl dx

* 1465/C *

Annulla Stampa



POLO NAZIONALE RIFORMIMENTI

Motorizzazione, Genio, Artiglieria e NBC



1 di 1

Part Number 0-132144 Nuc 2940152316523 Ast. No Denom. KIT FILTRI X MANUT. ANN.

Ente Rif 5308 Disl Rif 005 Mag. A Rif. Nuc SIE Unita' Mis. EA Prezzo 1.074,18

Cmd Sostit./Inter Consistenze 0,00 Approv. Si Distrib. Si Gestione

Info 1090/C - B/176 Sequenza

Data 28/06/2013 Flag * Codice Tipo KV

Nuc*

Dettaglio

| Mod. | App. | F.U. | Dett. App. | Pagina Cat. | Dett. Cat. |
|------|------|------|------------|---------------------------------|------------|
| 779 | N | | | IN ATTESA DI INSERIMENTO PAGINA | |
| 778 | N | | | IN ATTESA DI INSERIMENTO PAGINA | |
| 777 | N | | | IN ATTESA DI INSERIMENTO PAGINA | |
| 761 | N | | | IN ATTESA DI INSERIMENTO PAGINA | |
| 745 | N | | | IN ATTESA DI INSERIMENTO PAGINA | |
| 729 | | | | | |
| 478 | | | | | |
| 477 | | | | | |

8 record trovati

Mod. Nr. Nota Gestione Note

6.28

Filtro/Stampa

Dettaglio Applicabilita' per codice 779

| Codice | Descrizione | Sisme | Nuc |
|--------|--------------------------------------|-------|-----|
| 779 | ASTRA HD6 66.45 MR 6X6 CON GRU ISOLI | | |

1 record trovati

pannello Filtro/Stampa





Gestione Note

NUMERO NOTA

Filtra

6.28 KIT FIL

Modifica/Cancela Nota

Codice Nota : 6.28

KIT FILTRI PER MANUTENZIONE ORDINARIA ANNUALE AUTOMEZZI ASTRA.

Il P/N 0-132144, kit filtri, applicabile sul mezzo:

- HD6 66.45 MC 6X6 portashelter
- HD6 66.45 M 6X6 cassone ribaltabile
- HD6 66.45 MC 6X6 cassone fisso
- HD6 66.45 MC cass.fisso e piatt.caricatrice
- HD6 84.45 M 8X4 APS scarrabile
- HD6 66.45 MC 6X6 cass.fisso con cent.telone
- HD6 66.45 MR 6X6 con gru isoli
- HD7 66.45 MT 6X6

E' composto come da comunicazione della ditta dai seguenti P/N:

| | | |
|------------|----------------------------|------|
| * 0-955168 | filtro combustibile | n° 2 |
| * 0-117175 | filtro olio | n° 2 |
| * 0-107030 | (0) filtro aria primario | n° 2 |
| * 0-107029 | (0) filtro aria secondario | n° 2 |
| * 0-119926 | filtro aria primario | n° 2 |
| * 0-119925 | filtro aria secondario | n° 2 |
| * 0-955849 | filtro acqua | n° 1 |
| * 0-107163 | filtro essiccatore | n° 1 |
| * 0-955850 | filtro sedimentatore | n° 1 |

(0) particolare montato fino al telaio n°425262.
* 1090/C *

Annulla Stampa



POLO NAZIONALE RIFORMIMENTI

Motorizzazione, Genio, Artiglieria e NBC



1 di 1

Part Number 7980507 Nuc 2930151122636 Ast. No Denom. CARTUCCIA FILTRO ARIA

Ente Rif. Disl Rif. Mag. Rif. Nuc 365 Unita' Mis. EA Prezzo 84,29

Cmd S Sostit./Inter Consistenze 14,00 Approv. Si Distrib. Si Gestione

Info /17/C -1426/C Sequenza

Data 23/01/2015 Flag * Codice Tipo

CMD: CODICE MANCATA DISTRIBUZIONE

Dettaglio

| Mod. | App. | F.U. | Dett. App. | Pagina Cat. |
|------|------|------|------------|----------------------|
| | 365 | S | | 5050.51.623.7978 05B |
| | 254 | S | | 5050.51.623.7978 02B |

2 record trovati

pannello Filtro/Stampa

Codici di Gestione

| Mod. | Codice | Descrizione |
|------|--------|--|
| | K | P/N non più fornito di ricambio dal POLORIF in quanto inserito in kit di riparazione/modifica, corredi, serie, come indicato nella nota che segue il codice. |
| | M | Il materiale non viene più fornito come parte a se stante dal POLORIF in quanto, nel frattempo, è intervenuta da parte della ditta costruttrice una sostituzione multipla (a seguito di modifica o di necessità di carattere costruttivo) come da indicazioni riportate nella nota che segue il codice. |
| | Z | Il materiale è immagazzinato sia come parte singola sia come kit di riparazione (indicato dalla nota che segue il codice). |
| | F | P/N non più fornito di ricambio dal POLORIF in quanto non più gestito come parte di ricambio singola. Chiedere il P/N (kit, complessivo, sottocomplesivo, etc..) cui appartiene il materiale come indicato nella nota che segue il codice. |
| | A | Per la cessione da parte del POLORIF è necessaria l'autorizzazione da parte di COMLOG. |
| | E | Materiale non fornito di ricambio dal POLORIF in quanto non più gestito come assieme. Chiedere i singoli componenti dell'assieme come indicato dalla nota che segue il codice. |
| | I | P/N intercambiabile con un altro P/N più aggiornato che viene distribuito in alternativa. |
| | N | Il rifornimento del materiale in esame non è di competenza del POLORIF. |
| | S | Part Number non più fornito di ricambio dal POLORIF in quanto: a. o sostituito da altro Part Number come riportato nel campo sostituente; b. o non più a listino; c. o non più fornito dalle ditte sui contratti centralizzati per scadenza termini di assistenza e quindi provvedere in proprio all'acquisto. |
| | Q | Il materiale è da impiegare entro il termine di scadenza indicato nella confezione o sul particolare. |

pag. 1 di 2 (11 record)

pannello Filtro/Stampa



1 di 1

Part Number 8868145 Nuc 2520151449582 Ast. No Denom. CAMPANA FRIZ.

Ente Rif. Disl Rif. Mag. Rif. Nuc 480 Unita' Mis. EA Prezzo 186,96

Cmd M Sostit./Inter Consistenze Approv. Si Distrib. Si Gestione

Info 1335/C

Data 11/07/2012 Flag

SOSTITUZIONE MULTIPLA

Dettaglio

| Mod. | App. | F.U. | Det. |
|------|------|------|------|
| | 737 | N | |
| | 726 | N | |
| | 481 | N | |
| | 480 | N | |
| | 479 | N | |

5 record trovati

pannello Filtro/Stampa

Gescon (Consultazione) - Windows Internet Explorer fornito da POLO NAZIONALE RIFORMIMENTI

Gestione Note

NUMERO NOTA

| NUMERO NOTA | |
|-------------|-------|
| 7.14 | SOSTI |

Modifica/Cancela Nota

Codice Nota : 7.14

SOSTITUZIONE MULTIPLA VALIDA PER VM90.

Il P/N 8868145 (campana frizione), non viene più fornito di ricambio dalla ditta.

In sostituzione richiedere i seguenti P/N:

- 8868211 = campana frizione n° 1
- 8968773 = tappo filettato n° 1
- 16673835 = vite testa esagonale n° 2
- 16865876 = anello elastico n° 1
- 42116732 = cuffia protezione n° 1
- 42116734 = leva disinnesto friz. n° 1
- 42116735 = albero della leva n° 1
- 42116740 = boccola n° 1
- 42118054 = spina elastica n° 2

* 1335/CRTL *



POLO NAZIONALE RIFORMIMENTI

Motorizzazione, Genio, Artiglieria e NBC



1 di 1

Part Number 4702590 Nuc 2815151480366 Ast. No Denom. COPERC.ANT.BASAMENTO

Ente Rif 5308 Disl Rif Mag. A Rif. Nuc 373 Unita' Mis. EA Prezzo 0,00

Cmd Sostit./Inter Consistenze Approv. Distrib. Gestione

Info 1308/C Data 07/12/2013 Gescon (Consultazione) - Windows Internet Explorer fornito da POLO NAZIONALE RIFORMIMENTI

Gestione Note

| NUMERO NOTA | |
|-------------|------|
| 3.14 | NOTA |

Modifica/Cancela Nota

Codice Nota : **3.14**

NOTA VALIDA PER ACP 90 - MRLS.

Come comunicatoci dalla ditta IVECO è stato modificato il coperchio anteriore del basamento motore.
In caso di intervento andrà richiesto fino al motore n°235183 il P/N:

- 4702590 coperchio ant. basamento n° 1

dal motore n° 235184 andranno richiesti i seguenti P/N:

- 99440755 coperchio ant. basamento n° 1
- 98499175 anello ten. alberi rot. n° 1

* 1308/C *

NOTA

Annulla Stampa

VISIBILITÀ POLORIF

Unico

1 di 1

Part Number 14.00R20TBL Nuc 2610151106101 Ast. No Denom. COPERTURA

Ente Rif 5308 Disl Rif 005 Mag. E Rif. Nuc 700 Unita' Mis. EA Prezzo 327,94

Cmd Sostit./Inter Consistenze 27,00 Approv. Si Distrib. S Gestione

Info 1194/C - 630/C Sequenza

Data 23/03/2010 Flag Codice Tipo CO

Nuc* PARTN Precedente

Dettaglio

| Mod. | App. | F.U. | Dett. App. | Pagina Cat. | Dett. Cat. |
|------|------|------|------------|----------------------|------------|
| | 700 | N | | 5823.00.644.1201 00B | |

1 record trovati

pannello Filtro/Stampa

| Mod. | Nr. Nota | Gestione Note |
|------|----------|---------------|
| | 800.48 | |

1 record trovati

pannello Filtro/Stampa





POLO NAZIONALE RIFORMIMENTI

Motorizzazione, Genio, Artiglieria e NBC



Gescon (Consultazione) - Windows Internet Explorer fornito da POLO NAZIONALE RIFORMIMENTI

Consistenze dei Materiali

| NUC | DENOMINAZIONE | UM | PREZZO |
|------------------|--------------------------------|----|--------|
| 2610-15-110-6101 | PNEUMATICO TUBELESS - COMPLETO | EA | 327,94 |

Consistenze Consistenze Coordinate Approvvigionamenti Accantonamenti Consumi Anno Corrente Consumi Anno Precedente Debiti

1 di 2

Dislocazione: 005

DISL. 005

| | | | | | |
|-------------------|-------|-----------------------|-------|-------------------|-------|
| Esistenza Cont.: | 27,00 | Esist. Cont. Eff.: | 27,00 | Carichi Sospesi: | 0,00 |
| Scarichi Sosp.: | 0,00 | Totale Debiti: | 24,00 | Totale Crediti: | 0,00 |
| Approv. Potenz.: | 0,00 | Approv. Effettivi: | 70,00 | Accantonati: | 27,00 |
| Prenotati: | 0,00 | In Att. di Versam.: | 0,00 | Mat. Da Riparare: | 0,00 |
| In Attesa Rip.: | 0,00 | Riparaz. Off.: | 0,00 | Riparaz. Ditta: | 0,00 |
| Da Porre F.U.: | 0,00 | In Attesa Prop. F.U.: | 0,00 | Prop. Fuori Uso: | 0,00 |
| F.U. Cause Tecn.: | 0,00 | F.U. Vet. Usura: | 0,00 | | |
| In Sala Riecz.: | 0,00 | Carichi Non Contab.: | 0,00 | | |

Liv. Massimo

Distribuibilità

% Distribuibilità

Disponibilità

% Disponibilità

0

0,00

100

46,00

100



POLO NAZIONALE RIFORMIMENTI

Motorizzazione, Genio, Artiglieria e NBC



Gescon (Consultazione) - Windows Internet Explorer fornito da POLO NAZIONALE RIFORMIMENTI

Consistenze dei Materiali

| NUC | DENOMINAZIONE | UM | PREZZO |
|------------------|--------------------------------|----|--------|
| 2610-15-110-6101 | PNEUMATICO TUBELESS - COMPLETO | EA | 327,94 |

Consistenze | Consistenze Coordinate | Approvvigionamenti | Accantonamenti | Consumi Anno Corrente | Consumi Anno Precedente | **Debiti**

| N. RICH. | D. RICH. | DISL. | QUANTITA' | ENTE | DENOMINAZIONE | DIS |
|----------|------------|-------|-----------|---------|--------------------------------------|-----|
| 501 | 08/11/2017 | 005 | 8,00 | 7150400 | REGGIMENTO "CAVALLEGGERI GUIDE" (19) | 421 |
| 43 | 21/03/2017 | 005 | 4,00 | 7451350 | 7 REGGIMENTO BERSAGLIERI | 371 |
| 44 | 21/03/2017 | 005 | 12,00 | 7451350 | 7 REGGIMENTO BERSAGLIERI | 371 |

3 record trovati

▼ pannello Filtro/Stampa ▼



BANCA DATI GESCON

INFORMAZIONI FORNITE



- **Dati di gestione (NUC e PN) dell' ultima configurazione dei ricambi CIO (a seguito RVT, RVC)**
- **Dati di gestione (NUC e PN) dell'ultima configurazione commerciale dei ricambi IVECO e ASTRA (POWER IVECO, listino ASTRA)**
- **Codice di applicabilità ricambi su veicoli A.D. (es. codice appl. 700 – VBM FRECCIA) e applicabilità multipla su vari veicoli**
- **Sostituzioni fra PN e Modifiche di NUC**
- **Intercambiabilità di *items* (per NUC e PN)**
- ***Items* non più fornibili, esauriti o fornibili a esaurimento scorte**
- ***Items* fornibili in maniera multipla (es. nr. 2 ammortizzatori e non 1 solamente)**
- ***Items* fornibili solo se richiesti in Kit superiori (es. kit manutentivo e non i singoli filtri)**
- **Configurazione items distribuiti come Kit (attrezzature e Kit manutenzione)**

DATI & NUMERI ANNO 2020



RIFORNIMENTI ANNO 2020

■ Materiali introdotti ■ Materiali spediti

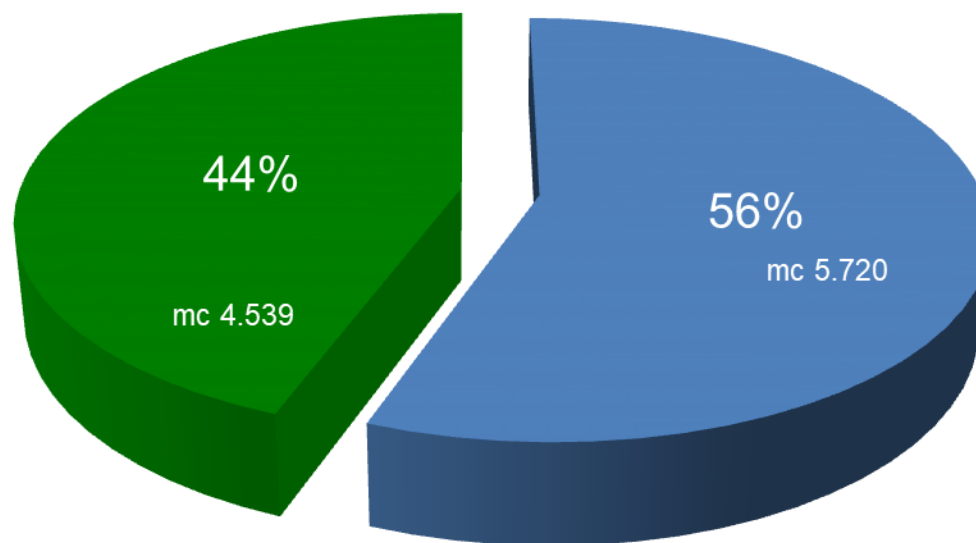

TOT. 10.259 mc
(kg ===)



POLO NAZIONALE RIFORNIMENTI

Motorizzazione, Genio, Artiglieria e NBC



ANALISI FLUSSI RICEVUTI ANNO 2020

| | U.M. | QUANTITA' |
|------------------------------|------|---------------|
| Flussi SIGE ricevuti | Nr. | 3.423 |
| Voci totali richieste | Nr. | 37.948 |
| Voci totali distribuite | Nr. | 12.371 |
| Voci non distribuite (D+C+G) | Nr. | 25.577 |
| Valore materiali distribuiti | € | 32.234.128,81 |
| Enti riforniti + TT.OO. | Nr. | 136 + 10 |



POLO NAZIONALE RIFORMIMENTI

Motorizzazione, Genio, Artiglieria e NBC



I TRASPORTI (spedizione materiali)



POLO NAZIONALE RIFORNIMENTI

Motorizzazione, Genio, Artiglieria e NBC



TRANSPORTATION

POLO NAZIONALE RIFORNIMENTI

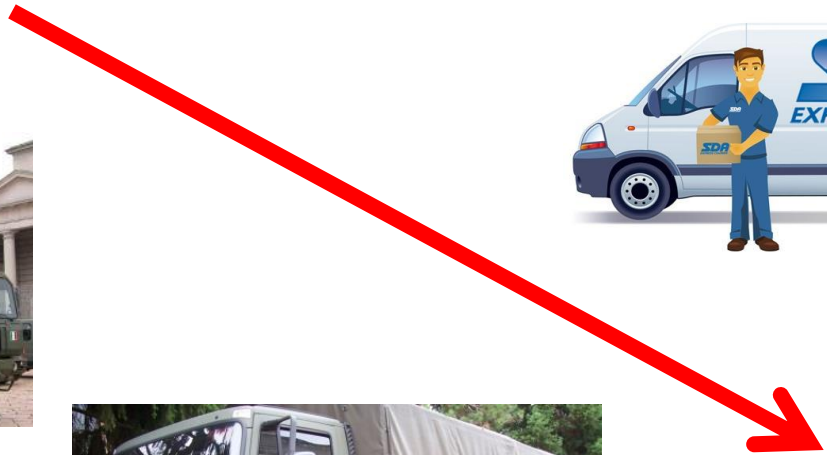



POLO NAZIONALE RIFORNIMENTI

Motorizzazione, Genio, Artiglieria e NBC



I TRASPORTI (spedizione materiali)

-Ufficio MOTRA:

trasporto a collettame per invio volumi elevati di materiale tramite contratto FS.

-Poste italiane/SDA:

invio materiali di valore non superiore a € 2.500,00 e dimensioni contenute – tempi di consegna 48h.

-Compagnia Trasporti:

solo trasporti verso POE e APOE di materiali destinati ai TT.00.

-Consegna a domicilio con veicoli e personale del Polo Nazionale Rifornimenti:

attività svolta con personale e veicoli del POLORIF nei limiti di 200/300 km.

-Inversione di flusso:

ritiro dei materiali a cura degli EDR, a seguito disponibilità da parte del Polo Nazionale Rifornimenti e autorizzazione da parte del proprio Comando Sovraordinato, anche in concomitanza con l'attività di versamento materiali inefficienti.

I TRASPORTI «*in house*»

POLO NAZIONALE RIFORMIMENTI



**Consegna a domicilio con
veicoli e personale del
Polo Nazionale
Rifornimenti nei limiti di
200/300 km nr. 67 su 147**



POLO NAZIONALE RIFORNIMENTI

Motorizzazione, Genio, Artiglieria e NBC



TEMPI MEDI DI RIFORNIMENTO

| FASI DI RIFORNIMENTO | TEMPI MEDI (GG) | |
|--|------------------------|-----------|
| ELABORAZIONE FLUSSI | 2 | |
| APPRONTAMENTO MATERIALI DISPONIBILI | 3 | |
| TRASPORTI | MOTRA FS LOGISTICA | 30 |
| | MOTRA CP. TRASPORTI | 8 |
| | SDA | 5 |
| | TRASPORTI POLORIF | 2 |

TEATRI OPERATIVI SUPPORTATI

KOSOVO
LIBANO
AFGHANISTAN
IRAQ (Erbil)
SOMALIA
GIBUTI
LIBIA
LETTONIA
NIGER
TURCHIA



POE: Civitavecchia

APOE: Villafranca, Pisa, Pratica di mare

CONCLUSIONI

- 1. Il sistema dei Rifornimenti è efficiente se TUTTI gli operatori conoscono ed utilizzano correttamente le procedure logistiche predisposte e gli strumenti informatici messi a disposizione (CONSAPEVOLEZZA)**
- 2. I cardini di tale sistema sono: PROGRAMMAZIONE e PIANIFICAZIONE (sulla base dei dati presenti sul SIGE o elaborati dagli utenti)**
- 3. Il GESCON è il sistema che consente di CORRELARE i dati gestionali dell'industria con la gestione per NUC di Forza Armata**
- 4. Il SIGE consente la gestione AUTOMATIZZATA delle richieste di materiali, la gestione dei magazzini e dei rifornimenti, ma ancora non permette di eseguire:**
 - a. la Pianificazione annuale;**
 - b. le Spedizioni di materiali .**





POLO NAZIONALE RIFORMIMENTI

Motorizzazione, Genio, Artiglieria e NBC



It's QUESTION TIME !!



POLO NAZIONALE RIFORMIMENTI

Motorizzazione, Genio, Artiglieria e NBC

